

# AVANT<sup>®</sup>

## 635i 640i

### Instruksjonsbok 2023-

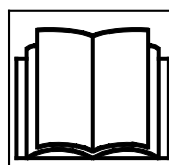

Les denne brukerhåndboken, sikkerhetsetikettene og andre sikkerhetsrelaterte instruksjoner før du bruker lasteren. Hvis du ikke følger disse instruksjonene er det fare for alvorlig skade. Ta vare på alle håndbøker for senere referanse.

# INNHOOLD

<b>INNLEDNING .....</b>	<b>3</b>	Sete – justering av setet og sikkerhetsbeltet .....	71
Forord .....	3	Lys .....	73
Pass på at alle relevante håndbøker og instruksjoner er tilgjengelig.....	4	Førerhus (ekstrautstyr) .....	75
Bruksområde .....	5	<b>BRUKSANVISNING.....</b>	<b>79</b>
Avants garanti.....	7	Slik starter du kompaktlasteren .....	80
<b>SIKKERHET FØRST .....</b>	<b>8</b>	Slik stanser du motoren (sikker fremgangsmåte for stans) .....	83
Generelle sikkerhetsanvisninger .....	8	Kjørekontroller.....	84
Håndtering av tunge laster .....	13	Bruk under kalde forhold.....	87
Bruk på ujevne flater, hellinger og i nærheten av grøfter .....	15	Styre kompaktlasteren .....	89
Personlig sikkerhet og verneutstyr.....	17	Materialhåndtering .....	90
Det elektriske systemet og håndtering av batteriet.....	20	I tilfelle lasteren velter .....	91
<b>BESKRIVELSE AV LASTEREN.....</b>	<b>22</b>	<b>ARBEID MED REDSKAPER.....</b>	<b>93</b>
Identifikasjon av kompaktlasteren.....	22	Krav til redskaper.....	93
Hoveddelene på lasteren.....	24	Kobling av redskaper .....	95
Skilt og klistremerker.....	25	Tilkobling av redskapets hydraulikkslanger.....	97
Tekniske spesifikasjoner .....	35	Slik bruker du arbeidshydraulikken .....	98
Krav til motorolje .....	37	Slippe ut resttrykk fra hydraulikksystemet .....	99
Krav til drivstoff.....	38	Koblingsadptere.....	100
Dekk.....	39	<b>LAGRING, TRANSPORT, SURREPUNKTER OG LØFTING .....</b>	<b>102</b>
Oljestrøm for arbeidshydraulikken .....	41	Oppbevaring .....	105
<b>LØFTEKAPASITET .....</b>	<b>43</b>	Løfte kompaktlasteren .....	106
Lastindikator .....	45	<b>SERVICE OG VEDLIKEHOLD .....</b>	<b>107</b>
Nominell driftskapasitet .....	46	Motorrom og oppbevaringsrom på kompaktlasteren ....	109
Tipplast - lastdiagram .....	48	Installere servicestøtte og rammelås.....	110
<b>LASTERENS KONTROLLER OG EKSTRA.....</b>	<b>50</b>	Daglig inspeksjon og periodisk serviceplan.....	111
Oversikt over kontroller .....	51	Daglige og rutinemessige vedlikeholdsprosedyrer .....	115
Dashbord.....	53	Motorrelatert ettersyn og rutinemessig vedlikehold .....	124
Multifunksjonsdisplay.....	54	Inspeksjoner etter at kompaktlasteren er startet.....	128
Kontroll av lastearmen, arbeidshydraulikk og andre funksjoner .....	59	Hvis du setter på eller fjerner motvekter .....	129
Bomflyt.....	65	Periodisk service.....	130
Lastdemper (ekstrautstyr) .....	66	Elektrisk system og sikringer.....	139
Motvekter .....	67	Starthjelp og startstrøm .....	142
Ekstra arbeidshydraulikkuttak, foran og bak (ekstrautstyr).....	70	<b>FEILSØKING.....</b>	<b>145</b>
		<b>VEDLIKEHOLDSLOGG.....</b>	<b>148</b>
		<b>INNHOOLD .....</b>	<b>152</b>

# Innledning

## Forord

AVANT TECNO OY ønsker å takke deg for kjøpet av denne Avant-lasteren. Lasteren er et resultat av Avants mangeårige erfaring innen design og produksjon av kompaktlasterer. Vi ber deg lese og forstå alt innholdet i denne bruksanvisningen før du bruker du begynner å bruke kompaktlasteren. Bruksanvisningens formål er å hjelpe deg med å:

- bruke denne maskinen på en sikker og effektiv måte
- være oppmerksom på og unngå situasjoner som kan medføre risiko for personskade eller faresituasjoner
- holde maskinen i god stand og sikre lengst mulig brukstid

Følgende faresymboler og signalord brukes gjennom hele denne bruksanvisningen, for å indikere faktorer du må vurdere for å redusere risikoen for personskader eller skade på eiendom:

	<b>ADVARSEL:</b> <b>SYMBOL FOR SIKKERHETSVARSEL</b>
	Dette symbolet betyr: <b>“Advarsel, vær oppmerksom! Sikkerheten din kan være utsatt!”</b>  Dette sikkerhetssymbolet viser til viktig sikkerhetsinformasjon i bruksanvisningen. Advarer mot en umiddelbar fare som kan medføre alvorlig personskade for deg selv eller andre som befinner seg i nærheten av utstyret.  Sikkerhetsvarselsymbolet for seg selv og med tilhørende sikkerhetsvarsler angir viktige sikkerhetsmeldinger gjennom hele denne bruksanvisningen. Den brukes til å tiltrekke oppmerksomheten mot anvisninger som kan påvirke din egen og andres personlige sikkerhet. Når du ser dette symbolet, må du være oppmerksom: Sikkerheten din kan være utsatt. Les meldingen som følger nøye, og meld fra til andre brukere.

**FARE** Dette uttrykket angir en farlig situasjon som, hvis den ikke unngås, vil føre til dødsfall eller alvorlig personskade.

**ADVARSEL** Dette uttrykket angir en potensielt farlig situasjon som, hvis den ikke unngås, kan føre til alvorlig personskade eller dødsfall.

**FORSIKTIG** Dette uttrykket brukes når en mindre fare kan oppstå hvis anvisningene ikke følges riktig.

## **VIKTIG**

Uttrykkene angir informasjon om riktig bruk og vedlikehold av utstyret.

Manglende overholdelse av anvisningene som følger med symbolet kan føre til utstyrssvikt eller annen skade på eiendom.

## Pass på at alle relevante håndbøker og instruksjoner er tilgjengelig



**FARE**

Feil bruk av utstyret kan føre til død eller alvorlige personskader – pass på at alle relevante bruksanvisninger og instruksjoner leses nøye og at de er tilgjengelig for alle brukere.

Bruk av hvert enkelt redskap krever spesifikk informasjon om korrekt bruk, monteringsprosedyrer, sikkerhet og hvordan unngå farlige situasjoner. Et redskap kan introdusere risiko som ikke er til stede når maskinen betjenes med andre typer redskaper. Les alltid bruksanvisningen for hvert redskap nøye.

Ta kontakt med din lokale Avant-forhandler hvis du har spørsmål om service, reservedeler eller problemer som kan oppstå ved drift av kompaktlasteren eller redskapene.

Denne bruksanvisningen skal alltid oppbevares sammen med lasteren. Hvis du mister bruksanvisningen, må du be om et nytt eksemplar fra Avant-forhandleren. Husk også å gi denne bruksanvisningen til den nye eieren når kompaktlasteren skifter eier.

### Håndbøker for redskap



**FARE**



**Redskaper kan føre til alvorlig risiko som ikke dekkes av kompaktlastersens bruksanvisning.**

Sørg for å ha brukerhåndbøkene for alle redskapene tilgjengelig. Feilaktig bruk av et redskap kan føre til alvorlig skade eller død.

Med hvert redskap følger en egen bruksanvisning. Bruksanvisningen viser all viktig informasjon angående sikkerhet, samt hvordan du kobler til, bruker og vedlikeholder hvert redskap på riktig måte.

### Motorhåndbok



**KOHLER**

I tillegg til kompaktlastersens bruksanvisning kontroller at du har mottatt og lest den originale bruksanvisningen for motoren.

Motorens bruksanvisning må følges. Ved motstridende informasjon, følg instruksene som vises i bruksanvisningen til kompaktlasteren.

### Reservedelsliste



Alle lastersens reservedeler er å finne i den separate reservedelslisten. Motorrelaterte deler står i reservedelslisten for motoren.

## **Bruksområde**

Avant 635i/640i er en artikulert kompaktlaster, designet og produsert både for profesjonell og privat bruk. Lasteren kan utstyres med redskaper som tilbys av Avant Tecno Oy, som gjør det mulig å utføre en rekke forskjellige jobber. På grunn av denne allsidige maskinen og de forskjellige redskapene og oppgavene, må du lese ikke bare denne bruksanvisningen, men også bruksanvisningen for redskapet som benyttes, og følge alle instruksjonene. Alle som skal arbeide med denne maskinen må følge sikkerhetsreglene og alle andre generelle regler for helse og sikkerhet, og gjeldende trafikkregler.

Husk at sikkerheten består av flere faktorer. En kompaktlaster alene eller med et redskap er svært kraftig og kan føre til alvorlige personskader eller skader på eiendom hvis den brukes på feil eller uforsiktig måte. Ikke bruk et redskap hvis du ikke har gjort deg kjent med bruken av det og eventuelle farer forbundet med det. Kompaktlasteren er ikke laget for løfting eller transport av personer eller til bruk som arbeidsplattform. Forskjellige arbeider krever forskjellige redskaper, og det er ikke tillatt å håndtere noen laster eller materialer uten at det er montert et redskap. Lasteren må ikke brukes under bakken eller i tunneler. Laster må ikke henges på lastearmen.

Denne maskinen er konstruert for å kreve så lite vedlikehold som mulig. Brukeren kan utføre det vanlige vedlikeholdet. Det er mer krevende vedlikehold som kun kan utføres av profesjonelt servicepersonell. Enhver serviceoperasjon er bare tillatt når passende verneutstyr brukes. Det må benyttes originale reservedeler. Gjør deg kjent med instruksjonene for service og vedlikehold i denne bruksanvisningen.

Kontakt din lokale Avant-forhandler hvis du er usikker på noe angående betjening eller vedlikehold av denne kompaktlasteren, eller hvis det gjelder andre spørsmål, service eller reservedeler.

I tillegg til sikkerhetsreglene i denne bruksanvisningen må du følge alle gjeldende sikkerhetsregler om arbeids-, lokale lover og andre regler som angår bruken av dette utstyret. Spesielt reglene om bruk på offentlig vei må følges. Kontakt Avant-forhandleren for mer informasjon om lokale krav før du bruker lasteren på veier.

## Brukerkvalifikasjoner

Kun brukere som har lest denne bruksanvisningen samt alle relevante håndbøker for redskapet, har lov til å kjøre denne kompaktlasteren. Uavhengig av mulig tidligere erfaring med gressklippere, kompaktlastere, ATV-er eller annet utstyr, er det viktig at operatøren lærer seg kjøreprinsippene til akkurat denne kompaktlasteren. Øv på bruk av kompaktlasteren og redskapene i trygge, åpne omgivelser før du bruker den i nærheten av andre.

Du må være i god fysisk og psykisk form, årvåken og i stand til å registrere omgivelsene. Utstyret må aldri brukes under påvirkning av medikamenter som kan redusere evnen til å bruke utstyret på en sikker måte. Du må ikke bruke maskinen dersom du er under påvirkning av alkohol eller andre rusmidler.

Avhengig av driftsområdet kan det dessuten kreves at du leser, forstår og følger alle aktuelle arbeidsgiver- industri- og statlige lover, standarder og regler.

## Tilgjengelige alternativer

Det er mulig at noe utstyr eller alternativer som vises i denne bruksanvisningen ikke er tilgjengelig. Bilder i denne bruksanvisningen kan vise valgfritt utstyr. Tilgjengeligheten av valgfritt utstyr kan endres. Noe ekstrautstyr kan forhindre installasjon og bruk av annet ekstrautstyr. Forhør deg hos Avant-forhandleren hvis du vil ha mer informasjon.

## Versjoner av denne bruksanvisningen

Avant har som politikk å drive med kontinuerlig produktutvikling. Oppdaterte versjoner av bruksanvisningen erstatter tidligere versjoner, såfremt året på forsiden stemmer overens med året i den opprinnelige bruksanvisningen. Ta kontakt med forhandleren for å få tak i den nyeste bruksanvisningen. Noen egenskaper og tekniske detaljer i denne bruksanvisningen kan bli endret uten forvarsel. Bilder i denne bruksanvisningen kan vise ekstrautstyr eller utstyr som for øyeblikket ikke leveres i markedet ditt. Vi reserverer retten til å endre innholdet i denne bruksanvisningen uten forvarsel.

## Denne håndboken skal oppbevares sammen med kompaktlasteren

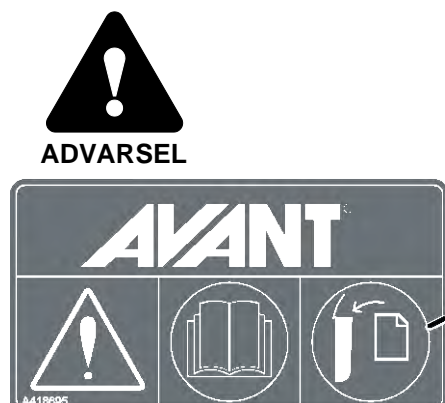

**Les denne håndboken før bruk.** Denne håndboken og redskapenes håndbøker skal plasseres i oppbevaringsboksen bak førerstedet etter at du har lest dem.

Denne bruksanvisningen skal alltid oppbevares sammen med lasteren. Hvis du mister bruksanvisningen eller den blir skadet, må du be om et nytt eksemplar fra Avant-forhandleren. Husk også å gi denne bruksanvisningen til den nye eieren når maskinen skifter eier. Be om en elektronisk kopi av denne bruksanvisningen fra forhandleren din.

Oppbevaring i førerhus GT:

På kompaktlastere utstyrt med førerhus GT kan håndbøkene oppbevares i førerhuset. Det finnes et nett for å holde håndbøkene på plass.

## **Avants garanti**

Denne garantien gjelder spesielt for Avant 635i/640i kompaktlaster, ikke for redskaper som brukes sammen med dette produktet. Eventuelle reparasjoner eller modifikasjoner som utføres uten forhåndsgodkjenning fra Avant Tecno Oy vil ugyldiggjøre denne garantien. Avant Tecno Oy garanterer i de to første driftsårene eller første 1000 <WarantyHours> timene (den som inntreffer først) å erstatte deler eller reparere eventuelle feil som oppstår, i henhold til vilkårene nedenfor:

1. Dette produktet har fått regelmessig vedlikehold, i henhold til tidsplaner gitt av produsenten.
2. Eventuelle skader som skyldes uaktsom bruk eller som overstiger de godkjente spesifikasjonene som beskrives i denne bruksanvisningen er unntatt.
3. Avant Tecno Oy påtar seg intet ansvar for avbrudd i arbeid eller andre følgeskader som skyldes feil på produktet.
4. Bare reservedeler godkjent av Avant Tecno Oy eller originale kvalitetsdeler skal brukes under rutinemessig vedlikehold.
5. Eventuelle skader som skyldes bruk av feil drivstoff, smøremidler, kjølevæske eller rengjøringsmidler er unntatt.
6. Avants garanti omfatter ikke forbruksmaterieell (f.eks. dekk, batterier, filtre, belter osv.), unntatt der det tydelig kan bevises at delene var defekt ved levering.
7. Eventuelle skader som skyldes bruk av redskaper som ikke er godkjent for bruk sammen med dette produktet, omfattes ikke.
8. Dersom det oppstår en feil som skyldes produksjons- eller monteringsfeil, skal du sende Avant-enheten tilbake til din autoriserte forhandler for reparasjon. Reise- og fraktkostnader er ikke inkludert.

# Sikkerhet først



**FARE**

Dersom kompaktlasteren brukes feil eller uforsiktig, kan det medføre alvorlige ulykker. Bli kjent med korrekt bruk av kompaktlasteren før du tar den i bruk. Les og forstå denne bruksanvisningen samt alle relevante sikkerhetsanvisninger, lokale regelverk og sikre arbeidspraksiser.



Du må forstå kompaktlasterenes begrensninger for hastighet, bremsing, styring, stabilitet og lastekapasitet før den tas i bruk. Pass på at alle som bruker eller jobber med dette utstyret er kjent med disse sikkerhetsreglene.

Hvis du ikke har noen tidligere erfaring med kompaktlasteren, må du sørge for at all testing skjer på et trygt og åpent sted, og uten at det finnes personer i bruksområdet.

## Generelle sikkerhetsanvisninger

1. Husk på korrekt arbeidsstilling. Sitt i førerasetet når du kjører, hold føttene på riktig sted i fotbrønnen og hold minst én hånd på rattet.
2. Når du sitter, skal alltid sikkerhetsbeltet være på og hender og føtter holdes inne på førerplassen.
3. Før du forlater førerasetet må du alltid:
  - Senk ned lastearmen og sett redskapet ned på flat mark
  - Sett parkeringsbremsen på.
  - Stopp motoren og ta ut startnøkkelen.
4. Skru av batteristrømbryteren etter bruk eller når du forlater kompaktlasteren uten tilsyn.
5. Begynn å bruke kompaktlasteren sakte og forsiktig. Øv på å kjøre kompaktlasteren på et trygt og åpent sted før redskap tilkobles. Følg anvisningene i denne bruksanvisningen og i bruksanvisningen til redskapet.
6. Betjen kontrollspakene med forsiktige og rolige bevegelser. Unngå brå bevegelser ved arbeid med en last for å hindre at lasten faller ned og for å holde maskinen stødig.
7. Hold avstand fra faresonen til løftet bom, og ikke la noen gå inn der.
8. Les alltid bruksanvisningen til relevante redskap, og oppbevar alltid veiledningene tilgjengelige for alle brukere. Les håndbøkene til redskapene og følg instruksene som gis.
9. Vær alltid oppmerksom ved betjening av kompaktlasteren eller redskapene. Hold øye med omgivelsene, andre mennesker samt underlaget og bakker. Vær oppmerksom på om kompaktlasteren oppfører seg unormalt ved drift, slik som endringer i støy eller vibrasjon, eller andre tegn på funksjonssvikt.
10. Hold hender, føtter og klær borte fra alle bevegelige deler, hydraulikkomponenter og varme overflater.
11. Sørg for at det finnes tilstrekkelig fri plass rundt kompaktlasteren og tilbehøret for sikker kjøring og betjening av redskapet.
12. Noen redskaper eller tilhørende deler kan nå førerens område dersom de brukes feil. Les alltid bruksanvisningen til redskapene for mulige bruksbegrensninger.
13. Ikke transporter laster med løftet lastearm. Hold alltid alle redskaper så lavt som mulig. Senk lasten eller redskapet ned på bakken før du forlater førerasetet.
14. Transporter aldri personer med denne maskinen. Ikke transporter eller løft personer i skuffen eller annet redskap. Det er kun tillatt å løfte personer med redskapet som er utformet for dette formålet: tilgangsplattformen Avant Leguan 50, i henhold til anvisningene i bruksanvisningen for redskapet Leguan 50.
15. Ikke overstig tippelasten. Gjør deg kjent med og følg belastningsdiagrammene og annen informasjon i denne bruksanvisningen.
16. Når du svinger med maskinen må du huske på at førerasetet kommer utenfor maskinens svingradius (fare for å kjøre imot hindringer).



17. Ikke kjør kompaktlasteren innendørs, i eksplosive miljøer eller på steder der støv eller gass kan skape brann- eller eksplosjonsfare.
18. Hold motorrommet rent for brennbare materialer. Materialene i motorrommet slik som smuss, høy eller støv utgjør en brannfare.
19. Les instruksjonene om løfting, sleping og transport på side 102.
20. Følg alle inspeksjons-, service- og vedlikeholdsinstruksjoner. Hvis du oppdager feil eller skader på maskinen må disse utbedres før arbeidet startes.
21. Før det utføres vedlikehold eller reparasjoner må alltid motoren stoppes, senk ned lasteren og slipp ut trykke fra hydraulikksystemet. La kompaktlasteren kjøles ned. Les sikkerhetsinstruksjoner for vedlikehold på side 107.
22. Ikke la noen som ikke har lest og forstått alle sikkerhetsinstruksjoner, og som ikke er kjent med trygg og korrekt bruk av kompaktlasteren, betjene denne kompaktlasteren eller redskapene.
23. Du må aldri bruke kompaktlasteren eller redskapene når du er påvirket av alkohol, stoff, medisiner som kan redusere dømmekraften eller forårsake søvnighet, eller av andre medisinske årsaker ikke er i stand til å betjene utstyret.

**FARE**

**Klemfare under bom eller redskap – Hold deg unna løftet bom eller redskap.** Husk alltid at last kan falle og bommen kan plutselig senkes på grunn av tap av stabilitet, mekanisk svikt eller hvis en annen person betjener kompaktlasteren kontroller og dermed fører til klemfare. Senk bommen eller andre redskaper eller last helt ned på bakken før du forlater førerretet. Redskapet eller kompaktlasteren skal ikke forlates for å holde en last løftet i lengre tid. Stabiliteten til kompaktlasteren kan endres når førerretet forlates, som kan føre til at maskinen velter. Ikke la noen befinne seg under eller nær en løftet bom eller redskap.

**ADVARSEL**

**Fare for å falle fra høyde og påkjøres av kompaktlast – Aldri løft eller transporter andre mennesker.** Bruk aldri kompaktlasteren eller redskapene til å løfte eller transportere personer, eller som en arbeidsplattform, heller ikke midlertidig. Klatre aldri på lasteren eller på redskapet. Kompaktlasteren sitt kapasitet: bare én person uansett hvilket redskap.



ADVARSEL



**Fare for alvorlig personskade eller død på grunn av fallende gjenstander.** Vipp aldri redskapet tilbake når det er løftet opp. Bruk bare med maskiner utstyrt med ROPS- og FOPS-strukturer. Sikre laster på redskap hvis laster kan falle. Bruk riktig type redskap for ulike laster, og følg bruksanvisningen til redskapene.



FARE



**Hydraulikktrykk – Fare for alvorlige personskade.** Hydraulikkslanger og andre hydrauliske komponenter kan bygge opp trykk som kan føre til lekkasje av hydraulikkolje som kan penetrere hud. Bruk aldri hendene til å lete etter mulige lekkasjer i hydraulikksystemet - bruk en avrevet kartong i stedet for. Slipp ut hydraulisk resttrykk før du leter etter lekkasjer, før du kobler fra koblingene og før du utfører service. Oppsøk legehjelp umiddelbart hvis hydraulikkvæske trenger gjennom huden, alvorlig personskade kan raskt utvikles selv ved milde symptomer til å begynne med.



ADVARSEL



**Klemfare på grunn av kompaktlastere i bevegelse – Sett på parkeringsbremsen før du forlater førerstedet.** Følg sikker stoppsprosedyre for å hindre alle bevegelser på kompaktlasteren. Ikke forlat kompaktlasteren parkert i bakke. Hvis det er nødvendig å parkere i bakke, må du bruke hjulstopperer eller annet ekstraustyr for å hindre at kompaktlasteren beveger seg.



FARE

**Sikkerhetsanordninger er installert for din sikkerhet – Aldri endre eller omgå sikkerhetsfunksjonene**

Sikkerhetsfunksjoner er installert for din sikkerhet. Ikke endre eller blokkere noen av sikkerhetssystemene til kompaktlasteren. Hvis du oppdager at et system ikke er i god stand, må du stoppe bruken av kompaktlasteren og sørge for at det utføres service på den.



ADVARSEL



**Klempunkter – Unngå at hender og føtter settes i klem mellom kompaktlasters front- og bakramme, eller kompaktlasteren og veggene – Hold alle kroppsdeler innenfor sikkerhetsrammen.** Bevegelser i leddrammen utgjør klemfarer. Hold hodet, hendene og føttene inne i kompaktlasteren. Vær spesielt forsiktig når du kjører i nærheten av vegger og trær. Hold hendene på rattet og joysticken.

**FORSIKTIG**

**Klemfare mellom dekk – Ikke drei rattet mens du står nær kompaktlasteren.**

Når leddrammen dreies oppstår en klemfare for personer som står nær kompaktlasters dekk. Rattet må aldri gripes mens du går inn eller ut av førersetet for å unngå at rammen dreies. Kompaktlasteren skal stanses hvis andre personer kommer i nærheten av den. Kontroller at dekk som er større enn standard dekk, sørger for at det er mellomrom mellom dekkene for sikker bruk.

## Sikkerhetsbelte

**ADVARSEL**

**Bruk alltid sikkerhetsbelte når kompaktlasteren brukes. Sikkerhetsbeltet vil holde deg inni ROPS-området hvis kompaktlasteren velter.** Hvis du ikke bruker sikkerhetsbeltet, er det fare for å bli klemt mellom ROPS og bakken hvis kompaktlasteren velter. Se mer informasjon om setejustering og sikkerhetsbeltet på side 71.

## Farlige områder rundt kompaktlasteren

Pass på at ingen befinner seg i kompaktlasters dekk eller redskapets faresone. Sikker avstand til andre personer er avhengig av redskapet som er montert på kompaktlasteren og typen arbeid. Faresonen til kompaktlasteren dekker rekkevidden til lastearmen, svingområdet og hjulene på begge sidene av kompaktlasteren, og områdene foran og bak kompaktlasteren. Stans kompaktlasteren og redskapet umiddelbart hvis det er andre personer nær kompaktlasteren.

Alltid kontroller at det er sikkert å rygge kompaktlasteren. Stol aldri på at tilskuere holder seg i ro der du så dem sist. Dette gjelder spesielt barn som tiltrekkes av utstyr i bevegelse.

Vær oppmerksom på andre maskiner og personer som beveger seg på området. Kjør på en jevn overflate i et oversiktlig, åpent område når du lærer å betjene kompaktlasteren.

Følg alltid sikker stopprosedyre som er beskrevet i denne bruksanvisningen når du forlater kompaktlasteren uten oppsyn. Spesielt, senk alltid lastearmen helt ned, eller senk redskapet ned på bakken. Kompaktlasteren er ikke utformet til å stå med lastearmen eller lasten løftet. Ta nøkkelen ut av tenningen for å hindre uautorisert bruk.

## Kvelningsfare – sikre lufting

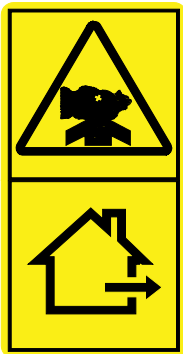

### **Kvelningsfare – sikre lufting.**

Eksos fra motoren inneholder blant andre forurensningsprodukter karbonmonoksid (CO), en giftig gass som du verken kan se eller lukte. Hvis du bruker kompaktlasteren i et lukket eller i et dårlig ventilert område, vil du miste bevisstheten eller dø i løpet av minutter.

**Aldri betjen kompaktlasteren innendørs eller i delvis avgrensede rom** med mindre du er sikker på at et spesialventilasjonsystem er installert. Kompaktlastere med en forbrenningsmotor produserer, blant andre forurensningsprodukter, karbondioksid (CO<sub>2</sub>), og kan avgi karbonmonoksid (CO), som under noen forhold raskt kan konsentreres til et farlig nivå. **Aldri la motoren stå på tomgang i garasjer eller skur.** Bruk kompaktlasteren kun utendørs, og på god avstand fra vinduer, dører og ventilasjonsåpninger.

Høyt nivå av karbondioksid eller karbonmonoksid i pusteluften kan ikke merkes uten spesialisert måleutstyr. Tegn på karbonmonoksidforgiftning kan være kvalme, hodepine, svimmelhet, søvnighet og manglende bevissthet.

Bring vedkommende ut i frisk luft hvis noen har tegn på karbonmonoksidforgiftning, og oppsøk lege.

Dieseleksos inneholder også kjemikalier som er skadelige, og lengre eksponering bør unngås. Ventilert rom innendørs godt etter start av kompaktlasteren. Lukten eller fargen på dieseleksosen forteller deg ikke om det finnes farlige nivåer av karbondioksid eller karbonmonoksid i pusteluften.



### **Fare for brann og eksplosjon - driv aldri kompaktlasteren i eksplosive omgivelser.**

Kompaktlasteren er ikke sertifisert til bruk på steder hvor det er støv, gass, kjemikalier eller andre stoffer som kan antennes av gnister eller varme overflater.

## Varm eksosgass

**FARE**

Ekstremt varm eksosgass og eksosrør – Aldri kjør motoren, eller parker kompaktlasteren etter kraftig bruk mens baksiden av kompaktlasteren vender mot en vegg. Eksosutløpet bak på motoren kan bli ekstremt varmt ved bruk av kompaktlasteren. Aldri parker kompaktlasteren ved siden av brennbare materialer på en måte slik at eksosgassen rettes direkte mot brennbare materialer eller slik at eksosutløpet står i nærheten av vegger, høy eller andre materialer.

## Håndtering av tunge laster

**ADVARSEL**

Vær forsiktig ved håndtering av tunge laster og redskaper - Veltefare.

- Følg alle instruksjoner og varselsetiketter for å unngå å velte kompaktlasteren.
- Senk alltid lasten eller redskapet ned på bakken før du forlater førerasetet.
- Hold lasten så lavt og så nær kompaktlasteren som mulig.
- Aldri hent en tung last fra et høyt punkt – f.eks. fra en lastebil, hylle osv.
- Alltid hold lasterens ramme så rett som mulig under lasting. Hvis du snur kompaktlasteren under håndtering av last, blir stabiliteten dårligere og kompaktlasteren kan velte.
- Bruk av ekstra bakvekter eller ballastdekk anbefales. Se side 67 og 40 for ulike alternativer.
- Pass på å følge anbefalingene for lufttrykk i dekkene og vær oppmerksom på tilstanden til dekkene.
- Ved beregning av kompaktlasters løftekapasitet, må du huske å regne med vekten av redskapet.

**For håndtering av tung last eller tunge redskaper;**

- Tunge laster må alltid håndteres på en hard og jevn flate mens kompaktlasteren kjører sakte.
  - Ujevnt eller skrått terreng reduserer den nominell driftskapasiteten vesentlig (se også side 47).
  - Bruk de maksimalt tillatte lastene, som er oppgitt i lastdiagrammet til kompaktlasteren og i denne bruksanvisningen, som veiledning.
  - Alle nominelle driftskapasiteter er basert på at kompaktlasteren står horisontalt på et flatt underlag. Når kompaktlasteren brukes under forhold som avviker fra disse kriteriene (f.eks. på mykt eller ujevnt underlag, i skråning eller rasbelastning), må du ta hensyn til disse forholdene.
  - Husk at faktisk lasteevne varierer kraftig avhengig av arbeidsforhold og driftsmåte. Vær spesielt forsiktig når lastindikatoren er aktivert.
- Vær oppmerksom på at en tung last eller lang avstand mellom kompaktlasteren og lastens tyngdepunkt kan påvirke balansen til og kontrollen over kompaktlasteren.



**Veltefare - Leddramme.** Å snu en leddramme kan føre til at lasteren tipper over i bratt terreng eller ved kjøring med høy hastighet. Snu aldri rammen mot skråningen mens du arbeider i bratt terreng.

Kjør alltid sakte ved transport av last, eller når du svinger kompaktlasteren.



**Veltefare – Plutselige bevegelser kan velte maskinen.** Bevegelser slik som å stoppe, svinge eller senke bommen rask ned, kan forårsake tap av stabilitet. Kjør alltid sakte og bruk kompaktlasterens kontroller svært forsiktig, spesielt ved håndtering av tunge laster.

**Lastindikatorsystem:**

Kompaktlasteren er utstyrt med lastindikatorsystem. Den gir et hørbart varselsignal samtidig som en indikatorlampe tennes på dashbordet når det er fare for at kompaktlasteren tipper over forakselen. Når systemet avgir et varselsignal, er kanskje lasten som løftes for tung i forhold til kompaktlastereens løftekapasitet.

**ADVARSEL****Hvis advarselen ble utløst av lastindikatoren:**

- Senk lasten sakte ned på bakken.
- Trekk inn teleskoparmen. Du må aldri trekke teleskoparmen videre ut når advarselen utløses.
- Unngå brå bevegelser. Plutselige bevegelser av bommen, plutselig start eller stopp av kjørebegvelser eller svinging av kompaktlasteren, kan redusere kompaktlastereens stabilitet og forårsake at den velter.
- Reduser lasten, eller sett på nok motvekter på kompaktlasteren for å fullføre oppgaven.
- Vær oppmerksom på at lastindikatoren varsler bare om muligheten for å velte forover på flat overflate.

**Bruk på ujevne flater, hellinger og i nærheten av grøfter****FARE**

**Ujevn overflate kan føre til at kompaktlasteren velter – Fare for alvorlig personskade eller død.** Lasterens stabilitet og lasthåndteringskapasitet reduseres betydelig i bratt terreng, og maksimal løftekapasitet kan bare oppnås på fast, jevnt underlag. I bratt terreng må lasten holdes nær bakken, og må aldri løftes høyt opp.

**Håndter tung last bare på jevnt underlag.**

***I ulendt terreng:***

Utvis ekstra forsiktighet når du bruker utstyret i bratt terreng og skråninger. Kjør sakte spesielt på underlag med helling, ujevnheter eller som er glatt, og unngå plutselig farts- eller retningsendringer. Lasterens kontroller skal betjenes med sakte og jevne bevegelser. Se opp for grøfter, hull i bakken og andre hindringer ettersom lasteren kan tippe over hvis den treffer en hindring.

Alle nominelle driftskapasiteter er basert på at kompaktlasteren står horisontalt på et flatt underlag. Når kompaktlasteren brukes under forhold som avviker fra disse kriteriene (f.eks. på mykt eller ujevnt underlag, i skråning eller rasbelastning), må du ta hensyn til disse forholdene.



**Veltefare på ujevn overflate – Kjør sakte på hellende overflater. Hold alltid last nær bakken. Hold sikkerhetsbeltet festet for å forbli inni veltebøylen.** Tunge laster må alltid håndteres på en hard og jevn flate mens kompaktlasteren kjører sakte.

- Ujevnt eller skrått terreng reduserer den nominell driftskapasiteten vesentlig (se også side 43). Husk at faktisk lasteevne varierer kraftig avhengig av arbeidsforhold og driftsmåte.
- Bruk de maksimalt tillatte lastene, som er oppgitt i lastdiagrammet til kompaktlasteren og i denne bruksanvisningen, som veiledning.
- Hold kompaktlasterenes leddramme i rett stilling ved kjøring på hellende overflate. Hvis du svinger kompaktlasteren på en hellende overflate, vil stabiliteten til kompaktlasteren reduseres både i retning forover og til siden, og kan føre til at kompaktlasteren velter.
- Bruk av ekstra sidevekter eller ballastdekk anbefales. Se side 67 og 40 for ulike alternativer.

**Når du betjener kompaktlasteren i ulendt terreng, vær oppmerksom på følgende:**

- Håndter tung last bare på jevnt underlag. Når du løfter en last eller svinger på ujevnt underlag, kan kompaktlasteren velte.
- Kjør ikke i for bratte bakker – se opp for grøfter, mannhull og bratte skråninger som kan føre til at kompaktlasteren velter.
- Kjør rett opp eller ned i bratte bakker, ikke på tvers. Hold den delen av kompaktlasteren som er tyngst nedover – med kjøring med en last eller tungt redskap, hold lasten nedover og nær bakken, og rygg opp bakken.
- Kjør aldri på langs av et utgravet område. Vær oppmerksom på at utgravningen eller grøften kan plutselig rase sammen. Vær ekstremt forsiktig ved arbeid i nærheten av grøfter eller elvebredder, og unngå kjøring langs grøfter eller kanter ettersom maskinen kan plutselig velte hvis en kant gir etter. Unngå å kjøre langs grøfter, og hold minst en avstand tilsvarende bredden på grøften.
- Parker ikke kompaktlasteren i en bakke. Hvis dette ikke kan unngås, sett på parkeringsbremsen, parker kompaktlasteren fortrinnsvis på tvers av bakken og senk lasten eller redskapet til bakken. Bruk hjulklosser ved behov. Sett alltid parkeringsbremsen på.



## Personlig sikkerhet og verneutstyr

Bruk trygge klær og verneutstyr.

- Beskytt deg mot arbeidsfarer som for eksempel støy, gjenstander som slynges ut eller støv.
- Følg forskriftene for bruk av verneutstyr. Bruk øyevern, vernehjelm og annet verneutstyr som trengs.
- Les redskapets bruksanvisning for mer informasjon om hva slags verneutstyr du må bruke.



- Støynivået i føreraset kan være høyere enn 85 dB(A) avhengig av redskapet og type arbeid. Bruk hørselsvern mens du jobber med kompaktlasteren.



- Bruk vernehansker.



- Bruk vernesco mens du jobber med lasteren.



- Bruk vernebriller når du håndterer hydraulikkkomponenter og under vedlikeholds- eller servicearbeid.

Avhengig av det monterte redskapet og typen arbeid kan det være nødvendig å bruke vernebriller ved bruk av kompaktlasteren.



- Alltid bruk sikkerhetsbeltet mens du bruker maskinen.



- Når du arbeider på byggeplasser, anbefales bruk av hjelm og kan være obligatorisk i tillegg til struktur for beskyttelse mot fallende gjenstander (FOPS) på lasteren.



- Avhengig av arbeidet og arbeidsområdet kan du også trenge en åndedrettsmaske eller et annet apparat for filtrering av pusteluft. Informer deg om annet nødvendig sikkerhetsutstyr på den konkrete byggeplassen.



Hold deg inne i området som er beskyttet av veltebøylen (ROPS). Ha alltid sikkerhetsbeltet på for å holde deg i føreraset og for å hindre at du kommer i klem mellom maskinen og bakken hvis maskinen velter.



**Advarsel: silisiumstøv** Langvarig eller gjentatt eksponering for krystallisert silisium kan føre til en alvorlig eller dødelig lungesykdom. Tjenestemenn innen helse og sikkerhet på arbeidsplassen anbefaler å begrense eksponeringen for støv som er til stede på arbeidsplasser hvor det f. eks. foregår masseforflytning. Unngå spredning av støv der det er mulig, hold førerhuset rent og bruk støvmaske om nødvendig.

## Sikkerhetsramme (ROPS) og sikkerhetsskjerm (FOPS)

Kompaktlasteren er utstyrt med en struktur for beskyttelse mot velt (ROPS) og en struktur for beskyttelse mot fallende gjenstander (FOPS). Disse sikkerhetsstrukturene er viktige deler av brukerens sikkerhet, og de må være festet på maskinen.

Sikkerhetsrammen (ROPS) beskytter brukeren i tilfellet maskinen tipper over. Alltid bruk sikkerhetsbeltet mens du bruker maskinen med ROPS. Alle førerhusvarianter er ROPS- og FOPS-testede og sertifiserte.



**ADVARSEL**



**Klemfare – ha alltid sikkerhetsstrukturene installert.**

**Ta aldri av, endre eller forsøk å reparere sikkerhetsstrukturer.**

Kontakt serviceavdelingen ved skader.

Fest alltid sikkerhetsbeltet for å holde deg innenfor det beskyttede området til sikkerhetsrammen. Hvis du ikke bruker sikkerhetsbelte kan du klemmes under ROPS eller andre av kompaktlasterenes strukturer hvis den velter.

## FOPS (Falling objects protection structure - beskyttelse mot fallende gjenstander)

Kompaktlasteren er utstyrt med FOPS (Falling Object Protective structure) nivå 1 som gir beskyttelse mot moderate støt fra gjenstander som faller ned. Forstå begrensningene til FOPS nivå 1. Det kan være spesifikke risikoer relatert til fallende gjenstander i arbeidsmiljøet og beskyttelsesnivået som er nødvendig for å redusere risikoen. Bruk av kompaktlasteren med FOPS av nivå 1 kan være forbudt i arbeidsområdet.

## Modifikasjoner

Modifiser aldri kompaktlasteren eller redskapene. Aldri bor huller eller sveis noen komponenter på ROPS eller FOPS, armen eller rammen til kompaktlasteren. Sveisereparasjoner kan føre til at kompaktlasterenes strukturer svekkes, og må derfor utføres av kvalifiserte serviceteknikere. Enhver modifikasjon utført på denne maskinen må forhåndsgodkjennes av en autorisert representant fra Avant. Modifisering av lasteren eller redskaper kan være farlig og forårsake alvorlig skade eller død. Uautoriserte modifikasjoner kan øke faren for ulykker og skade, eller forkorte maskinens levetid. Modifikasjoner på motoren kan gjøre at den ikke lenger følger utslippsreglene. Det må kun brukes originale reservedeler for å sørge for at produktet holdes i forsvarlig stand.

## Arbeid i nærheten av strømledninger

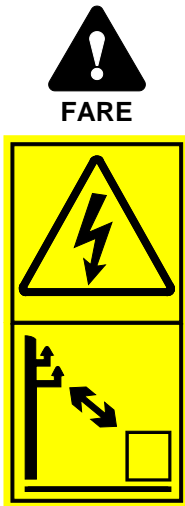

**Fare for elektrisk støt - Hold deg unna strømledninger.** Kontakt med eller arbeid for nært elektriske ledninger kan føre til dødelig elektrisk støt. Hold kompaktlasteren og eventuelt redskap på tilstrekkelig avstand fra alle strømledninger, se tabell nedenfor. Aldri anta at en ledning er frakoblet.

**Tabell 1 - Sikkerhetsavstand til strømførende ledninger**

Bruk denne tabellen for informasjon om minste sikkerhetsavstand for elektriske ledninger hvis annen informasjon ikke er tilgjengelig.

Spenning	Sikkerhetsavstand, minste
0 - 1000 V	2 m
1 - 45 kV	3 m
110 kV	4 m
220 kV -	5 m
Ukjent spenning	5 m

### **I tilfelle utilsiktet kontakt eller nærhet til strømførende elektrisk kilde, eller hvis elektriske kabler eksponeres under graving:**

- Ikke forlat kompaktlasteren før strømmen er blitt koblet fra av kvalifiserte teknikere, normalt det lokale kraftselskapet.
- Hvis det er absolutt nødvendig, hopp ut av kompaktlasteren med føttene samlet, og fortsett å hopp bort fra kompaktlasteren til du befinner deg på trygg avstand.
- Advar andre mot å nærme seg kompaktlasteren før det er sikkert å gjøre det.

## Sikkerhet under graving

Graving kan eksponere nedgravde strømkabler, og noen redskaper kan nå luftlinjer med lasteren og skape fare for elektrisk støt og dødelig elektrosjokk.

Planlegg arbeidet fremover, og ta nødvendige forholdsregler.

Dype utgravinger kan kollapse. Avhengig av flere faktorer, slik som type jord, fuktighetsinnhold, regnvann og hvor bratt utgravingen er, kan utgravingen kollapse og begrave folk. Kontakt lokale myndigheter eller kartleggingsselskaper for informasjon om hvordan redusere risikoen for kollaps av en utgraving.

Vær oppmerksom på at kanskje ikke alle rør er markert korrekt. Kontakt lokale kartleggingsselskaper for søk av potensielle farer i bakken hvis du er i tvil.

### **Kontakt lokale myndigheter før graving**

I noen områder kan det være obligatorisk å kontakte relevante myndigheter før graving i bakken. Noen områder har et direkte telefonnummer eller informasjon på en nettside hvor du kan finne mer informasjon om mulige farer i bakken. Undersøk lokale regelverk før graving.

Skade på elektriske eller kommunikasjonskabler, gass- eller vannrør, eller lignende strukturer nedgravd i bakken kan sette deg i fare for alvorlig personskade eller til og med død. Skader under graving kan også føre til betydelige skader på eiendom. Som operatør av utstyret er du ansvarlig for sikkerheten ved utgravingsarbeid og du kan bli holdt ansvarlig for eventuelle skader forårsaket ved graving.

## Det elektriske systemet og håndtering av batteriet

Batteriet til kompaktlasterens 12 volts strømlegg finnes på bak på høyre side av kompaktlasteren under dekselet.

Batterier må alltid håndteres varsomt. Følg sikkerhetsinstruksene under. Se side 132 og vedlikeholdsanvisningene for mer informasjon om batteriet.

Blybatterier kan produsere brennbare og eksplosive gasser hvis de behandles på feil måte. Påse at ventilasjonen er tilstrekkelig ved lading av batterier. Beskytt batteriet mot gnister, flammer, åpen ild og tente sigaretter.



**ADVARSEL**

**Kortslutning av batteriet kan forårsake gnister eller brann. Koble fra batteriet med batteristrømbryteren før du åpner motorrommet og før vedlikehold av kompaktlasteren.** Legg aldri metallgjenstander på batteriet. Hold den øvre overflaten av batteriet og området rundt batteriet rent.



**ADVARSEL**

**Batterisyre kan føre til alvorlige etseskader på huden. Håndter skadde batterier svært forsiktig, og bruk egnede vernehansker, vernebriller og verneklær.** Batteriet er et type batteri som er forseglet, dvs. du må aldri forsøke å åpne batteriet.



**ADVARSEL**

**Blybatterier produserer brennbare og eksplosive gasser under opplading. Påse at ventilasjonen er tilstrekkelig ved lading av batterier.** Beskytt batteriet mot gnister, flammer, åpen ild og tente sigaretter. Lad aldri et frosset batteri. Et frosset batteri kan eksplodere ved opplading



**ADVARSEL**



### **Blyvarsel - Bruk vernehansker.**

Batteriet og dets endepunkter inneholder bly, et skadelig stoff som ikke skal håndteres mer enn strengt nødvendig. Bruk vernehansker når du håndterer batteriet. Vask hendene med såpe og vann etter at du har vært i kontakt med batteriet. Avhend og resirkuler et brukt batteri på korrekt måte.

### **Når du betjener batteriet, vær oppmerksom på følgende:**

- Batteriet inneholder etsende svovelsyre som forårsaker alvorlige brannskader ved hudkontakt. Unngå kontakt med hud eller klær. Hvis du får elektrolytter på huden eller klærne dine, må du skylle med rikelig med vann. Ved kontakt med øynene må du skylle med rikelig med vann i minst 15 minutter og oppsøke lege umiddelbart.
- For å unngå gnister koble alltid fra den negative (-) kabelen først, og koble den til sist.
- Sørg for at polariteten er riktig før tilkobling av batterikabler: Feil tilkobling vil påføre alvorlige skader på det elektriske systemet til kompaktlasteren, og kan føre til gnister, brann eller at batteri eksploderer.
- Hvis sikringen ryker ofte, må du finne ut hvorfor. Alltid bruk riktige sikringer.
- Les anvisningene for startkabler. Se side 142.

Hvis batteriet må skiftes ut, påse at det oppfyller størrelsen, installasjonen og de elektriske spesifikasjonene til originalbatteriet. Batteriet må installeres korrekt og må ikke kunne bevege seg. Hvis batteriet ikke er montert korrekt, kan batteriet eller kablene skades under bruk, og kan forårsake fare for gnister, brann, lekkasje av batterielektrolytter og elektrisk støt. Batterikablene må være koblet til og riktig plassert slik at isolasjonen ikke gnis av. Rengjør og kontroller batterikontaktene og kablene grundig når du skifter ut batteriet.

Lever alltid brukte batterier på et resirkuleringsanlegg.

## **Branntiltak**

Rengjør kompaktlasteren for å unngå opphopning av brannfarlig avfall, slik som støv, løv, høy, halm osv.

- Mange av delene i dieselmotoren blir svært varme ved normal bruk. For å unngå brann og for å sikre korrekt kjøling hold motoren og motorrommet rent. Overoppheting av motoren eller hydraulikkoljen til kompaktlasteren kan forkorte levetiden.
- Skitt og avfall i motorrommet kan forårsake slitasje og skader på elektriske kabler og andre deler av kompaktlasteren. Kontroller tilstanden til ledningene og elektriske deler under vedlikehold. Stopp bruken av kompaktlasteren, og skift ut kablene som har tegn på slitasje eller skader.
- Røyking forbudt under etterfylling eller under kontroller eller vedlikeholdsarbeid.
- Tilsett drivstoff og oljer bare på et godt - ventilert sted.
- Olje- og drivstofflekkasjer kan antennes på varme komponenter. Reparer eventuelle skadede eller lekkende komponenter før du bruker kompaktlasteren. Fyll på drivstoff og olje bare etter at kompaktlasteren er avkjølt. Tørk opp eventuelt spilt drivstoff eller olje.
- Følg alltid vedlikeholdsplanen vist i denne veiledningen.

Batteriet til kompaktlasteren kan lage hydrogengass under lading. Denne gassen kan forårsake brann eller til og med en eksplosjon dersom ladingen av batteriet ikke utføres riktig. Lad batteriet på et godt ventilert sted, og hold antenningskilder på god avstand fra batteriet under ladingen. Statisk elektrisitet kan føre til gnister når du fjerner plastdeksler. Unngå å håndtere eller rengjøre plastdeksler mens batteriet er koblet til laderen.

Du må alltid vite hvor brannslukningsutstyr er plassert, i nærheten av arbeidsstedet ditt. På enkelte steder kan et brannslukningsapparat være obligatorisk. Sørg for at det er et godkjent brannslukningsapparat av typen multifunksjon i nærheten av der du oppbevarer kompaktlasteren.

## **Sikringer**

Flere sikringer finnes i forskjellige sikringsbokser på kompaktlasteren. Erstatt alltid en ødelagt sikring bare med en sikring av samme klasse. For mer informasjon om sikringer, se side 139.

## **Batteristrømbryter**

Kompaktlasteren er utstyrt med en batteristrømbryter. Bryteren finnes bak på kompaktlasteren, på høyre side.



Slå alltid av hovedstrømmen før du forlater kompaktlasteren, og før du foretar vedlikehold eller ettersyn. Ta nøkkelen ut for å hindre uautorisert bruk.

Hvis du setter batteristrømbryteren i posisjonen AV (bryternøkkelen i horisontal posisjon), isoleres batteriet fra kompaktlasterelektriske system og dette forhindrer farer mht. skadde elektriske ledninger, kortslutninger og overoppheting av elektriske komponenter. Noen av kompaktlasterelektriske lys eller anordninger kan stå på etter at motoren er slått av. Den lille elektriske strømmen vil utlade batteriet sakte. Dette vil også forhindres ved å stille hovedbatteribryteren til posisjonen AV.



**Fare for brann – sett alltid batteristrømbryteren i AV når kompaktlasteren ikke brukes.**

Sett batteristrømbryteren i posisjon AV når du forlater kompaktlasteren uten oppsyn, eller før du utfører service på maskinen. Hvis bryteren står i på-posisjonen, er det fare for gnister og kortslutning under vedlikehold, og dersom en elektrisk isolator er defekt.

# Beskrivelse av lasteren

## Identifikasjon av kompaktlasteren

Skriv ned identifikasjonsopplysningene for kompaktlasteren i følgende felt, for å gjøre bestilling av reservedeler osv. lettere.

1. Lastermodell \_\_\_\_\_
2. Kompaktlasterens serienummer \_\_\_\_\_
3. Produksjonsuke og -år \_\_\_\_\_
4. Motorserienummer \_\_\_\_\_

Kompaktlasterens serienummer er trykt på typeskiltet, som også indikerer lastermodellen. Plassering av motorens serienummer er beskrevet på side 23.

Forhandler: \_\_\_\_\_

Kontaktinformasjon  
\_\_\_\_\_  
\_\_\_\_\_

**VIKTIG**

Noter serienummeret og produksjonsuken til kompaktlasteren og ha dem klare når du snakker med din forhandler, Avant-forhandleren eller servicepartneren. Serienummeret sammen med produksjonsuken gjør det mulig å identifisere de korrekte reservedelene til din kompaktlaster.

**Kompaktlastereens identifikasjonsplate:**

Kompaktlastereens identifikasjonsplate er plassert i nærheten av kjørepedalene.

Innholdet på identifikasjonsplaten:

1. Produsentens navn og adresse
2. CE-merke
3. Maskineribetegnelse
4. Din kompaktlasters typekode\*
5. Serienummer\*
6. Modellår\*
7. Produksjonsuke/-år\*
8. Netto installert effekt\*
9. Driftsmasse\*

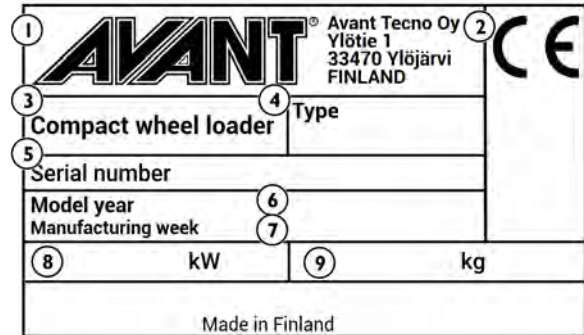

\* Etikettene som vises i denne bruksanvisningen er eksempler på etikettene på kompaktlastere. Se informasjonsplatene på din kompaktlastere for detaljert informasjon om din spesifikke kompaktlasterenhet. Det kan hende at noen kompaktlastere som er ment for bruk utenfor EU, ikke har CE-merket.

**Stemplede merker på kompaktlasteren (VIN-nummer)**

Hvis kompaktlasteren ble opprinnelig bestilt med stemplet VIN-nummer (Vehicle Identification Number), er det plassert som følger:

**Frontramme****Bakramme****Motorens identifikasjonsplate:****635i/640i**

Motoren Kohler KSD er sertifisert for EU trinn V. Typegodkjenningsetiketten viser informasjon om motormodellen og serienummeret, motorens produksjonsmåned og år og type godkjenninginformasjon.

EU-etikett

EU-typegodkjenningsetiketten finnes på venstre side av motorventildekselet, på svinghjulenden av motoren.



## Hoveddelene på lasteren

Følgende bilde viser hoveddelene på kompaktlasteren: Disse generelle delene er de samme uavhengig av type førerhus.



### 1. Frontramme

Følgende er montert på frontrammen: fører sete, betjeningskontroller, hydrauliske styringsventiler, hydraulikkoljetank, arbeidshydraulikkuttak, forhjul, hydraulikkmotorer og lastearmen med redskapets koblingsplate.

### 2. Bakramme

På bakrammen er det montert: motor med tilbehør, batteri, parkeringsbrems, drivstofftank, hydraulikkpumper, bakhjul, hydraulikkmotor, motvekter.

### 3. Rammeledd

Rammeledd forbinder front- og bakrammen. Lasteren styres hydraulisk ved styresylindrene, som er montert mellom front- og bakrammen. Hydraulikkslanger og elektriske ledninger føres gjennom rammeleddet.

### 4. Lastearm

Lastearmen er montert på frontrammen, og styres med kontrollspaken fra fører setet. Redskapets koblingsplate er montert på baksiden av lastearmen. Bommen er teleskopisk og strekker seg 600 meter hydraulisk.

### 5. Redskapets koblingsplate

Redskapene monteres på redskapets koblingsplate. Låsestiftene på platen kan betjenes manuelt (standard) eller hydraulisk (ekstra utstyr).

### 6. Hydraulikkuttak

Hydraulikkslangene for hydraulisk styrte redskaper monteres i dette uttaket. Uttaket er utstyrt med et multiconnector-system med hurtigkoblinger, og er dobbeltvirkende: det har to trykkledninger og én tankledning, se side.

### 7. ROPS-veltebøyle

ROPS-veltebøylene (veltebeskyttelse) er i samsvar med standarden ISO 3471:1994 med endring 1:1997 og teknisk rettelsesblad 1:2000 for en maksimal maskinkonfigurasjon på 2720 kg.

### 8. FOPS-skjerm

FOPS-skjermen (beskyttelse mot fallende gjenstander) monteres på ROPS. Den oppfyller kriteriene i ISO 3449:2005 (1365 J).



## Skilt og klistremerker

Skiltene og merkene vises i figuren nedenfor og er listet på etterfølgende side. Disse skal være synlige på utstyret. Skift ut eventuelle advarselsmerker som ikke lenger leses tydelig eller som har løsnet. Nye merker kjøpes via forhandleren din eller ved å henvende deg til kontaktinformasjonen angitt på forsiden til denne bruksanvisningen.

Annet enn sikkerhets- eller varselsetiketter er listet opp i den separate reservedelskatalogen.

### Slik setter du på et nytt merke

Før du setter på et nytt merke, rengjør overflaten for smuss, støv, fett eller andre rester. Ta av en liten bit av dekkpapiret bak på merket, og påfør eksponert lim på rengjort overflate. Sørg for at merket står rett. Ta av resten av dekkpapiret og trykk godt med begge hendene eller et etikettpåføringsverktøy for å glatte ut etiketten og aktivere limet på etiketten.



**ADVARSEL**

**Advarselsmerkene inneholder viktig sikkerhetsinformasjon, og de hjelper til med å identifisere og huske farene relatert til utstyret.**

Sørg for at følgende skilt og merker er rene, uten skader og lesbare. Hvis noen av disse merkene mangler eller ikke kan leses, innstill bruken av kompaktlasteren til merket er blitt skiftet. Be din lokale Avant-forhandler om nye merker.

**Etiketter på kompaktlastere med ROPS-skjerm**







**Etiketter på kompaktlastere med førerhus GT**



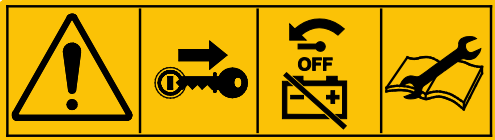



Tabell 2 - Liste over klistremerker på maskinen

Merke		
1		<p><b>Plassering</b> Panel foran førersetet</p> <p><b>Artikkelnr.</b> A441476</p>
Symbol	Sikkerhetsmelding	
<p><b>a</b></p>	<p><b>b</b></p>	<p><b>ADVARSEL</b></p> <p><b>a</b> Feil bruk, misbruk eller neglisjerende bruk kan forårsake farer som kan unngås ved å følge instruksene riktig. Les alle instruksene nøye før du bruker kompaktlasteren.</p> <p><b>b</b> Senking av lastearmen kan knuse og forårsake død eller alvorlig personskade. Hold avstand fra maskinens farlige område</p> <p><b>c</b> Fare for fall fra høyde og fare for å bli påkjørt. Aldri løft eller transporter passasjerer med kompaktlasteren eller dens redskap.</p> <p><b>d</b> Fare for inntrengen av væske under høytrykk. Bruk aldri hendene til å lete etter lekkasjer. Bruk et kartongstykke og forstørrelsesglass når du leter etter lekkasjer.</p> <p><b>e</b> Fare for at redskap faller ned. Kontroller at begge låsestiftene er låst. Kontroller begge låsestiftene før du flytter redskapet.</p>
<p><b>c</b></p>	<p><b>d</b></p>	
<p><b>e</b></p>	<p><b>f</b></p>	

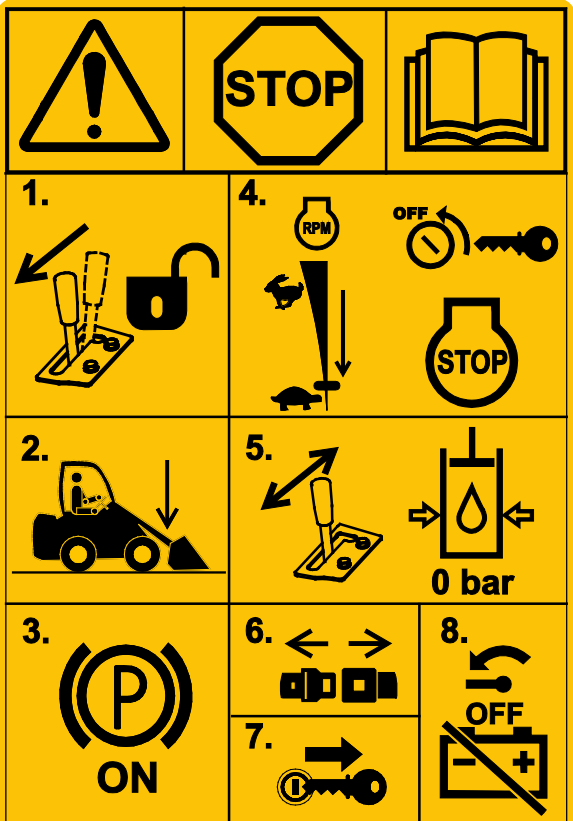

Merke				
<i>g</i>				<p><i>f</i> Fare for å bli knust av en kjørende kompaktlaster.                      Bruk parkeringsbremsen, og senk redskapet ned på bakken. Kontroller at kompaktlasteren ikke kan flytte på seg når du forlater førerisetet.</p> <p><i>g</i> Følg sikker stopprosedyre og informasjon vedrørende vedlikehold og service.                      Ta alltid ut tenningsnøkkelen fra kompaktlasteren, og vri batteristrømbryteren i OFF-stilling når du forlater kompaktlasteren uten tilsyn.</p>
<i>h</i>		<i>i</i>		<p><i>h</i> Bruk alltid setebeltet.</p> <p><i>i</i> Bruk hørselsvern. Støynivået ved førerisetet og driftsområdet til kompaktlasteren når 88 dB(A) eller høyere avhengig av bruk og type redskap.                      Eksposering for støy kan skade hørselen.</p>
<i>j</i>		<i>k</i>		<p><i>j</i> Bruk vernehansker med godt grep.</p> <p><i>k</i> Bruk vernesko med godt grep og fotbeskyttelse.</p>

Merke			Melding
2		<p><b>På Avant 640i</b></p> <p><b>Artikkelnr.</b> A441496</p>	<p><b>FORSIKTIG</b></p> <p><b>Stopp før du setter på parkeringsbremsen og før du skifter til kjørehastighetsområdet.</b></p> <p>Bytte av kjørehastighetsområde eller aktivering av parkeringsbremsen mens maskinen er i bevegelse kan føre til låsing av hjulene og brå stans. Gjentatt bruk under kjøring vil skade hydraulikkmotorene.</p> <p>Sett alltid parkeringsbremsen på etter at du har stanset maskinen. Parkeringsbremsen bør bare brukes til å stanse maskinen i nødstilfelle.</p>
		<p><b>På Avant 635i</b></p> <p><b>Artikkelnr.</b> A442339</p>	<p><b>FORSIKTIG</b></p> <p><b>Stopp før parkeringsbremsen brukes.</b></p> <p>Bruk av parkeringsbremsen mens maskinen beveger seg kan føre til at hjulene låser seg og plutselig stans. Gjentatt bruk under kjøring vil skade hydraulikkmotorene.</p> <p>Parkeringsbremsen bør bare brukes til å stanse maskinen i nødstilfelle.</p>
	<p><b>Plassering</b></p> <p>ROPS-skjerm: Nær rattet</p> <p>På førerhus GT: Over displaypanel på førerhusrammen</p>		

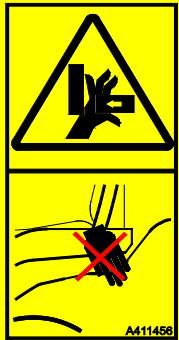
Merke		Melding
<p>3</p> 	<p><b>Plassering</b> Panel nær rattet</p> <p><b>Artikkelnr.</b> A441497</p>	<p><b>ADVARSEL</b></p> <p>Fare for velte over på siden under kjøring i ujevnt terreng og ved kjøring med høy hastighet eller tung last.</p> <ol style="list-style-type: none"> <li>1. Hold alltid last nær bakken.</li> <li>2. Kjør sakte på ujevnt underlag og når du transporterer tung last.</li> <li>3. Ha alltid på sikkerhetsbeltet.</li> </ol> <p><b>ADVARSEL</b></p> <p>Fare for velt – Hold alltid lasten nær bakken. Unngå overbelastning.</p> <p>Les denne bruksanvisningen for informasjon om hvordan du unngår velt.</p>
<p>4</p> 	<p><b>Plassering</b> Panel nær rattet</p> <p><b>Artikkelnr.</b> A442391</p>	<p><b>ADVARSEL</b></p> <p>Følg alltid denne sikre stopprosedyren.</p> <ol style="list-style-type: none"> <li>1. Slipp arbeidshydraulikkens kontrollspak i nøytral posisjon.</li> <li>2. Senk redskapet ned på bakken.</li> <li>3. Aktiver parkeringsbremsen.</li> <li>4. Stans motoren:             <ol style="list-style-type: none"> <li>a) Sett motorturtallet på tomgang.</li> <li>b) Vri tenningsnøkkelen for å stanse motoren.</li> </ol> </li> <li>5. Slipp ut resttrykket i hydrauliske kretser. Beveg kontrollspakene til endeposisjonene noen ganger.</li> <li>6. Løsne sikkerhetsbeltet.</li> <li>7. Ta ut tenningsnøkkelen.</li> <li>8. Drei batteristrømbryteren til avposisjonen.</li> </ol>



Merke		Melding
5	 <p><b>Plassering</b> Bom, på begge sider</p> <p><b>Artikkelnr.</b> A417273 (2 stk.)</p>	<p><b>FARE</b></p> <p>Senking av lastearmen kan knuse og forårsake død eller alvorlig personskade.</p> <p>Hold avstand fra kompaktlasterenes og redskapenes farlige område.</p>
6	 <p><b>Plassering</b> Bak på kompaktlasteren, ved siden av eksosutløpet</p> <p><b>Artikkelnr.</b> A414244</p>	<p><b>ADVARSEL</b></p> <p>Varmt eksosutløp – fare for brannskader.</p> <p>Hold deg unna eksosutløpet bak på kompaktlasteren.</p>
7	 <p><b>Plassering</b> Ved kompaktlasterenes innsteg</p> <p><b>Artikkelnr.</b> A411455</p>	<p><b>ADVARSEL</b></p> <p>Fare for knusing - Smalt mellomrom mellom dekkene på leddlasteren. Rattet skal ikke gripes fra utsiden av maskinen eller når du setter deg i førersetet, for å hindre at hjulene beveges.</p>
8	 <p><b>Plassering</b> Bare på kompaktlastere med ROPS-skjerm eller førerhus L Ved kompaktlasterenes innsteg</p> <p><b>Artikkelnr.</b> A411456</p>	<p><b>ADVARSEL</b></p> <p>Fare for knusing - Hold hendene og føttene innenfor førerområdet.</p>

Tabell 3 – sikkerhetsetiketter i motorrommet

Merke		Melding
9	 <p><b>Plassering</b> Motorrom, på beholderen for motorkjølemiddel</p> <p><b>Artikkelnr.</b> A417272</p>	<p><b>FARE</b></p> <p><b>Fare for brannskader grunnet utbrudd av varm damp og kokende vann – Aldri åpne kjølemiddelbeholder når motoren er varm.</b></p> <p>Kjølesystem er trykksatt. Åpning av lokket på kjølemiddelbeholderen når systemet er varmt vil føre til at vannet koker umiddelbart, og føre til brannskader fra varm damp og kokende vann.</p> <p>La alltid motoren kjøles ned før lokket åpnes. Det er ikke nødvendig å åpne lokket for å kontrollere kjølemiddelnivået, nivået kan sjekkes i den gjennomsiktige beholderen. Sjekk vannivået i beholderen når motoren er avkjølt. Du finner mer informasjon på side 124.</p>
10	 <p><b>Plassering</b> Motorrom, synlig på motorens luftfilterdeksel</p> <p><b>Artikkelnr.</b> A417271</p>	<p><b>ADVARSEL</b></p> <p><b>Fare for kontakt med bevegelige deler – Slå alltid av motoren før du åpner motorrommet.</b></p> <p>Motorens kjølevifte, drivrem og remtrinser vil bevege seg i stor hastighet når motoren kjører. Aldri åpne motordekselet når motoren sriver.</p>
11	 <p><b>Plassering</b> Motorrom, på høyre side, nær eksospotten</p> <p><b>Artikkelnr.</b> A417270</p>	<p><b>ADVARSEL</b></p> <p><b>Fare for forbrenning - Ekstremt varme overflater. Hold avstand fra varme overflater.</b></p> <p>La maskinen kjøles helt ned før det utføres vedlikehold.</p>

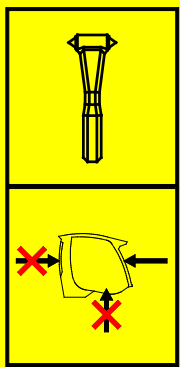

**Tabell 4 – Ekstra etiketter på kompaktlastere utstyrt med førerhus**

Følgende merker er plassert på kompaktlasteren hvis kompaktlasteren er utstyrt med et lukket førerhus.

Merke		Melding
12	 <p><b>Plassering</b></p> <p>På førerhus GT: Høyre vindu</p> <p>På førerhus L: Øverste venstre hjørnet av frontruten</p> <p><b>Artikkelnr.</b></p> <p>A420044</p>	<p><b>NØDUTGANG</b></p> <p>Bruk nødhammeren til å knuse vindusglasset. Påse at nødhammeren er tilgjengelig for bruk i nødstilfeller.</p>
13	 <p><b>Plassering</b></p> <p>Bare på førerhus L: Nær høyre vindu</p> <p><b>Artikkelnr.</b></p> <p>A411021</p>	<p><b>NØDHAMMER</b></p> <p>Bruk hammeren til å knuse en glassrute. På kompaktlastere utstyrt med førerhus L kan frontruten brukes som en nødutgang når det er knust med hammeren. Husk at hvis side- og bakrutene er laget av polykarbonat, kan de ikke knuses med hammeren.</p>
14	 <p><b>Plassering</b></p> <p>Bare førerhus GT: Vertikal kolonne i førerhuset, på venstre side av frontruten</p> <p><b>Artikkelnr.</b></p> <p>A452717</p>	<p><b>FARE FOR SKADET DØR OG KNUST GLASS – IKKE KJØR ELLER DREI RATTET HVIS DØREN PÅ FØRERHUSET ER ÅPEN</b></p> <p>Døren og glasset vil skades hvis døren er åpen og kompaktlastestens ledd er dreid.</p>

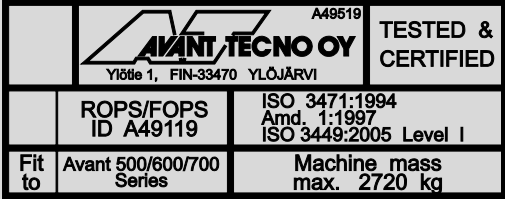
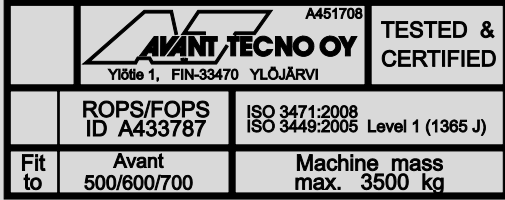
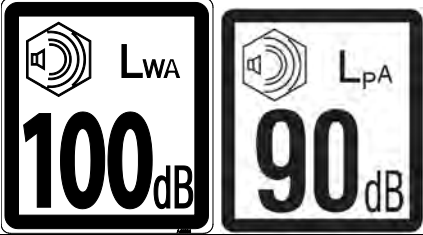

Tabell 5 - Informasjonsmerker

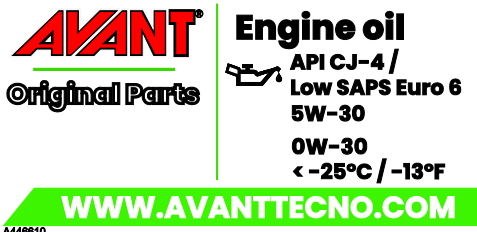
Merke	Melding	
<p>16</p> 	<p>ROPS/FOPS-godkjenning, på kompaktlastere med ROPS-skjerm eller førerhus L</p>	<p><b>Plassering</b> ROPS veltebøyle, inni</p> <p><b>Artikkelnr.</b> A49519</p>
	<p>ROPS/FOPS-godkjenning på kompaktlastere med førerhus GT.</p>	<p><b>Plassering</b> Førerhus GT, innvendig</p> <p><b>Artikkelnr.</b> A451708</p>
<p>17 <b>ROPS-skjerm</b></p> 	<p>Støynivå 100 dB(A) 2000/14/EC</p> <p>Lydtryknivå 90 dB(A) ved førerasetet</p>	<p><b>Plassering</b> Høyre panel nær førerasetet</p> <p><b>Produktkoder</b> A46554 A411217</p>
<p>18 <b>Førerhus GT</b></p> 	<p>Støynivå 100 dB(A) 2000/14/EC</p> <p>Lydtryknivå 78 dB(A) ved førerasetet</p>	<p><b>Plassering</b> Høyre panel nær førerasetet</p> <p><b>Artikkelnr.</b> A461965</p>
<p>19</p> 	<p>Riktig type motorolje Se side 37</p>	<p><b>Plassering</b> Frontpanel under førerasetet</p> <p><b>Artikkelnr.</b> A446610</p>

<p>20</p>	<p><b>AVANT</b> Original Parts <b>Hydraulic oil</b> ISO VG46 <a href="http://WWW.AVANTECNO.COM">WWW.AVANTECNO.COM</a></p> <p><small>A446611</small></p> <p><b>AVANT</b> Original Parts <b>Hydraulic oil</b> Mobil SHC™ Hydraulic EAL 46 <a href="http://WWW.AVANTECNO.COM">WWW.AVANTECNO.COM</a></p> <p><small>A446612</small></p>	<p>Riktig type hydraulikkolje Se side 130</p>	<p><b>Plassering</b></p> <p>Frontpanel under førersetet</p> <p>Den originale hydraulikkoljen fylt på av produsenten vises med en av de følgende etikettene.</p> <p><b>Produktkoder</b></p> <p>A446611 A446612</p>																																				
<p>21</p>	<p>Avant 635i Avant 640i A21039</p> <table border="1"> <thead> <tr> <th>kg</th> <th>1</th> <th>2</th> <th>3</th> </tr> </thead> <tbody> <tr> <td>RDC 80%</td> <td>780</td> <td>630</td> <td>330</td> </tr> <tr> <td>TL</td> <td>1190*</td> <td>880</td> <td>540</td> </tr> <tr> <td>RDC 80%</td> <td>910</td> <td>610</td> <td>380</td> </tr> <tr> <td>TL</td> <td>1190*</td> <td>1020</td> <td>640</td> </tr> <tr> <td>RDC 80%</td> <td>950</td> <td>650</td> <td>410</td> </tr> <tr> <td>TL</td> <td>1190*</td> <td>1080</td> <td>680</td> </tr> <tr> <td>RDC 80%</td> <td>1190*</td> <td>760</td> <td>480</td> </tr> <tr> <td>TL</td> <td>1190*</td> <td>1190*</td> <td>800</td> </tr> </tbody> </table> <p><small>* Limited by lift capacity RDC - Rated Operating Capacity 68 % TL - Tipping Limit 100 % (ISO 14397-1:2005)</small></p>	kg	1	2	3	RDC 80%	780	630	330	TL	1190*	880	540	RDC 80%	910	610	380	TL	1190*	1020	640	RDC 80%	950	650	410	TL	1190*	1080	680	RDC 80%	1190*	760	480	TL	1190*	1190*	800	<p>Informasjon om nominell driftskapasitet. For mer informasjon, se side 46.</p>	<p><b>Plassering</b></p> <p>Takpanel</p> <p><b>Artikkelnr.</b></p> <p>A461927</p>
kg	1	2	3																																				
RDC 80%	780	630	330																																				
TL	1190*	880	540																																				
RDC 80%	910	610	380																																				
TL	1190*	1020	640																																				
RDC 80%	950	650	410																																				
TL	1190*	1080	680																																				
RDC 80%	1190*	760	480																																				
TL	1190*	1190*	800																																				

## Tekniske spesifikasjoner

### Mål

Generelle mål	Med standard hjul
Lengde	2610 mm
Bredde	1290 mm
Høyde	2060 mm
Masse Driftsmasse ISO 6016*	635i: 1680 kg 640i: 1690 kg
Masse Forsendelsesvekt ISO 6016	635i: 1570 kg 640i: 1580 kg
Masseøkning med førerhus GT	+ 150 kg
Standard dekk	Se side 36
Løftehøyde, maks.	2835 mm
Maks. horisontal rekkevidde	1690 mm (avstand fra foraksel til hurtigkoblingsplaten)
Svingradius, innsiden/utsiden	940 mm / 2250 mm
Fri høyde over bakken	260 mm

\* Driftsmasse, ISO 6016, med ROPS&FOPS-skjerm. Denne massen representerer vekten av en kompaktlaste med standard motvekt, typisk konfigurasjon, standard dekk, uten montert redskap og 75 kg fører i føreriset. Mer ekstrautstyr eller motvekter kan øke massen av kompaktlasteren. Massen av din spesifikke kompaktlaste kan også være lavere.

### Høyde og bredde

Dekk	Bredde
27x8,50-15" TR	1030 mm
23x8,50-12" TR/GR	1080 mm
23x10,50-12" TR/GR	1130 mm
26x12,00-12" TR/GR	1290 mm
320/60-12" HD TR	1290 mm
320/55-15" TR/GR	1300 mm
26.5x14.00-12" GR	1420 mm

### Høyde med førerhus

Dekk	Førerhus L	Førerhus GT
27x8,50-15" TR	2048 mm	2073 mm
23x8,50-12" TR/GR	1955 mm	1980 mm
23x10,50-12" TR/GR	1955 mm	1980 mm
26x12,00-12" TR/GR	2035 mm	2060 mm
320/60-12" HD TR	2035 mm	2060 mm
320/55-15" TR/GR	2065 mm	2090 mm
26.5x14.00-12" GR	2035 mm	2060 mm

### Dekktyper:

- TR** Slitemønster for dekk av traktortype, med dype spor for best mulig trekkraft
- GR** Slitemønster for dekk av gresstype, med jevnere overflate og større kontaktområde



## Generell informasjon

Modell	AVANT 635i trinn V	AVANT 640i trinn V
Kategori	Masseforflyttingsmaskin/laster/kompaktlaster EN ISO 6165	
Kjøresystem	hydrostatisk, 1 hastighet	hydrostatisk, 2 hastighet
Kjørehastighet, se side 40	12 km/t	12 km/t/23 km/t
Tipplast ISO 14397-1 Last på en pall, løftet fra bakken *	1190 kg	
Nominell driftskapasitet	Se side 46	
Maks. brytekraft / 50 cm	1450 kg	
Standard dekk	26x12.00-12" TR	
Trekraft	1000 kp	
Arbeidshydraulikk Se også side 41	Maks. 20,0 MPa (200 bar) Maks. flow: 66 l/min	
Hydraulikkpumper	2 arbeidshydraulikkpumper	
Arbeidshydraulikk	Standard: Raskere multikoblingssystem foran. Ekstrastyr: Ekstra arbeidshydraulikkuttak foran eller bak	
Redskapskobling	Avant hurtigkoblingsplate for redskap	
Hydraulikkoljetankvolum	38 l	
Hydraulikkoljetype	ISO VG 46, kun mineralolje Se side 130	
Batteritype	A450364 12 V, 72 Ah, 720 A blybatteri Se side 132	
Lydtrykknivå ved brukerens plassering 2000/14/EC L <sub>pA</sub> , ISO 6396	ROPS: 90 dB(A) Førerhus GT: 78 dB (A)	
Lydeffekt 2000/14/EC L <sub>wA</sub> , ISO 6395	100 dB (A)	
Hånd- og armvibrasjoner, totalt	< 2,5 m/s <sup>2</sup>	
Vibrasjon i hele kroppen, maks.	< 0,5 m/s <sup>2</sup>	
Teknisk tillatte maksimalmasser (med standardtyper)	Frontaksel: 1690 kg Bakaksel: 1690 kg Totalt: 2720 kg	
En hengers maksimumsmasse	1000 kg	

\*) Lasten måles når lasten er plassert på pallegafler A21039, med tyngdepunktet på 500 mm fra den vertikale delen av pallegaffelarmene. Redskapsvekten (115 kg) tas hensyn til. Figuren gjelder for fører (75 kg) på førerasetet og med standard motvekter.

## Motorens spesifikasjoner

Motorens spesifikasjoner	Avant 635i/640i
Motormerke og type	Kohler KSD-NAT 1403/30A
Utslippsnivå	EU: 2016/1628 trinn V
Driftsprinsipp	4-takt, OHV, to ventiler/sylindre, selvsugende, elektronisk, indirekte injeksjon
Antall sylindre	3
Sylinderboring og slaglengde	81 x 90 mm
Slagvolum	1391cm <sup>3</sup>
Startmotor	Elektrisk startmotor, elektriske glødeplugg for kaldstart
Effekt (ECE R120)	18,9 kW / 25,7 hk ved 3000 o/min
Maks. dreiemoment	90 Nm ved 1800 o/min
Motorens turtall	1000 o/min – 3000 o/min
Drivstoff	Diesel: For å overholde trinn V bruk bare diesel med ultralavt svovelinnhold. Maks. S=15 ppm. Se side 38
Drivstofftankvolum	40 l
Kjølemiddel	50 % demineralisert vann / 50 % frostvæske, lavt silikatetylenglykolinnhold Frysepunkt <-37 °C, totalvolum 7- 8 l
Motoroljetype	API CI-4 / ACEA E7 eller bedre Se side 37
Motoroljeviskositet	SAE 5W-30 (0W-30 under -25 °C)
Motoroljevolum	3,8 L
Utslipp, CO <sub>2</sub> (EU 2016/1628)	895,86 g/kWh CO <sub>2</sub>
Maks. helning	Maks. periodevis 30°, kontinuerlig drift maks 20° i enhver retning
Maks. ladestrøm	80 A

## Informasjon om utslippskontroll

Motoren til kompaktlasteren er sertifisert av motorprodusenten til å overholde utslippsstandardene listet opp i tabellen ovenfor og etikettene på motoren. Endring av enhver innstilling eller kontrollsystem på motoren, drivstoffinnspøringsystem, eksos eller inntak, kan føre til at motoren ikke lenger overholder utslippsstandardene. Bare angitte drivstoffer og oljer må brukes. Motoren må vedlikeholdes i henhold til vedlikeholdsplanen. Eventuelle motorrelaterte problemer eller defekter må utbedres for å sikre utslippssamsvar.

## Krav til motorolje

Bruk bare motorolje som anbefales av motorprodusenten. Velg viskositetsklasse i henhold til omgivelsestemperaturen.

### Kohler KSD Motorer (Avant 635i/640i)

Motoren krever motorolje av høy kvalitet for å fungere som den skal. Oljen må oppfylle klasse API CI-4 / ACEA E7 og viskositetsanbefalingene som er avhengige av omgivelsestemperatur. Se også Kohler KSDs bruksanvisning. Feil type motorolje kan føre til motorskade og slitasje, tilstopping av eksoskatalysatoren, og manglende overholdelse av utslippsregler.

## Krav til drivstoff

### VIKTIG

Bruk bare riktig type drivstoff. Bruk av andre typer drivstoffer kan skade motoren. Ikke bruk skittent dieseldrivstoff eller drivstoff med vann da dette vil føre til alvorlig motorskade.

For å sikre riktig drift av motoren og for å oppfylle utslippsstandardene bruk bare dieseldrivstoff som oppfyller kravene til dieseldrivstoff med ultralavt svovelinhold. Svovelinholdet til dieseldrivstoffet må være mindre enn 15 ppm / 0,0015 %.

Aldri tilsett petroleum eller andre tilsetningsstoffer som ikke oppfyller drivstoffstandardene listet opp nedenfor.

I kalde omgivelsestemperaturer (under 0 °C) sikre at drivstoffet er beregnet til kalde temperaturer. Hvis drivstoffet ikke er beregnet til kalde temperaturer, vil det dannes parafin som blokkerer drivstoffilteret og bryter flyten av drivstoffet.

### **Drivstoff må overholde følgende krav:**

- Bare diesel med ultralavt svovelinhold (svovelinhold mindre enn 15 ppm / 0,0015 %).
- Minimum cetantall: ≤ 45
- Bruk bare drivstoff som oppfyller noen av følgende standarder:
  - EN 590
  - Nr. 1 diesel - ASTM D 975-09 B-grad 1-D S 15
  - Nr. 2 diesel - ASTM D 975-09 B-grad 2-D S 15
  - ARKTISK diesel (EN 590/ASTM D 975-09 B-grad 1 eller 2) for omgivelsestemperaturer under -10 °C (14 °F).
  - HVO - hydrobehandlet vegetabilisk olje

Biodiesel med maks. 10 % bioinnhold som oppfyller standardene ovenfor kan brukes. Eventuelt kan 10 % biodieselinhold i drivstoffet samsvare med EN 14214 eller ASTM D6751-09a(B100). IKKE BRUK vegetabilisk olje som biodrivstoff for denne motoren.

Drift og overholdelse av utslippskontrollsystemer krever bruk av korrekt type drivstoff med ultralavt svovelinhold. Overholdelse av utslippskrav og levetiden til motoren og eksossystemet er ikke garantert med andre typer drivstoff.

### **Drivstofftype**

Det kan være ulikt skattet dieseldrivstoff tilgjengelig på bruksstedet. Dieseldrivstoff som er beregnet på kjøretøy på offentlig vei, er normalt tillatt for alt utstyr. Bruk av diesel med lavere skatt er kanskje ikke tillatt i bruksområdet ditt. Bruk av drivstoff med lavere skatt kan være begrenset til visse typer arbeid eller arbeidsområde, eller kan være helt ulovlig. Sørg for å bruke riktig type diesel.

### **Drivstofftemperaturklasse**

Dieseldrivstoff er klassifisert for ulike lavest mulige driftstemperaturer. Drivstoff beregnet på lave temperaturer kan være sesongbetinget tilgjengelig i ditt område. Fyll drivstofftanken til kompaktlasteren med drivstoff for lave temperaturer før den kalde sesongen for å sikre at drivstoffet strømmer gjennom filterne og slangene før kuldesesongen starter. Hvis omgivelsestemperaturen faller under temperaturen som drivstoffet er beregnet til, begynner drivstoffet å tykne og danne vokspartikler, noe som vil tilstoppe drivstoffilterne og injektorene. Kontakt Avants serviceavdeling i tilfellet problemer knyttet til drivstoff under kalde forhold.

## Dekk

Kompaktlasteren kan utstyres med ulike typer dekk for forskjellige driftsforhold. Gressmønsterdekk (GR-dekk) skader jordoverflaten mindre enn traktordekk (TR) gir mindre trekkraft.

Den totale diameteren til dekket påvirker kompaktlasterenes maksimale trekkraft ved kjørehastighet. Større dekk øker dekkhastigheten men reduserer tilgjengelig trekkraft.

Alle dekk har en maksimal verdi for lastekapasitet og kjørehastighet, eller kombinasjonen av dem. Lufttrykket i dekkene påvirker dekkets maksimale tillatte hastighet, eller lasteevnen. Hold lufttrykket i dekkene innenfor eller nær anbefalt trykk.

Bruk dekk- og felgmodeller som er anbefalt av Avant for å sikre at dekkene oppfyller kravene til dimensjon, belastning og hastighet for denne kompaktlastermodellen. Bytt dekk hvis det er synlige skader på dekket eller felgen, eller hvis sliteoverflaten til dekket er slitt, eller hvis det er synlige forskjeller mellom dekkene. Bruk alltid samme dekkstørrelse på alle hjulene.

### Dekkalternativer for Avant 635i/640i

Dekk	Slitemønster	Kode	Fylltrykk	Passer til skjermer		Passer til snøkjettinger
				Foran	Bak	
27x8.50-15"	TR	65414	4,1 bar	-	-	-
23x8.50-12"	GR (*)	65994	4,6 bar	x	x	64455
	TR	65995	2,3 bar	x	x	64455
23x10.50-12"	GR (*)	65996	2,9 bar	x	x	64745
	TR	65997	2,5 bar	x	x	64745
26x12.00-12"	GR (*)	65212	3,4 bar	x	x	64973
	TR	65739	2,1 bar	x	x	64973
320/60-12"	TR	65224	4,0 bar	x	x	65603
320/55-15"	GR	65459	2,8 bar	x	x	-
	TR	65506	2,0 bar	x	x	-
26.5x14.00-12"	GR (**) (*)	65787	1,8 bar	x	x	-

(\*) Bare tilgjengelig for Avant 635i

(\*\*) Krever 40 mm avstandsringer på hjulnavene

### Bruk så brede dekk som mulig

For å sikre best mulig stabilitet og styring bør det alltid benyttes så brede dekk som mulig. Dekk som er smalere enn standarddekk må kun benyttes til spesialarbeider med begrensninger for maskinen.

Benytt kun dekk og felger som tilfredstiller originalspesifikasjonene og dimensjoner for å unngå potensielle følger for lastekaspiet, dekkdimensjon eller belastning på drivmotorene. Spesialdekk, slik som piggdekk kan også være tilgjengelige. Kontakt din forhandler for mer informasjon.



**ADVARSEL**

**Veltefare – Pass på at dekkene ikke er skadde.** Tap av lufttrykk i dekkene kan få lasteren til å velte. Pass på at det ikke finnes synlige skader på dekkene. Hold lufttrykket i dekkene innenfor anbefalingene.

## Kjørehastighet og trekkraft

Modell	Dekk	Kjørehastighet	Trekkraft
Avant 635i	26x12.00-12"	12 km/t	1000 kp
Avant 640i		23 km/h	1000 kp

## Sett med avstandsringer

Hjulene kan monteres med avstandsringer som øker maskinens bredde for å gi bedre stabilitet. Settet med avstandsringer A418958 inkluderer fire 40 mm tykke avstandsringer. De må installeres for å passe dekkbredden 26,5 x 14,00-12".



**ADVARSEL**

Avstandsringene forbedrer lasterens stabilitet sideveis. Ikke demonter avstandsringene hvis du ikke arbeider på flat mark der total tillatt maskinbredde er begrenset.

**VIKTIG**

Bruk bare avstandsstykker som anbefales av Avant. For tykke avstandsstykker kan skade hydraulikk motorene. Ta kontakt med Avant-forhandleren hvis du vil ha mer informasjon.

## Snøkjettinger

Kjettingene som var tilgjengelige da denne bruksanvisningen ble trykket, er angitt i dekktabellen ovenfor. Når du bruker kjettinger, må støtfangerne tas av ved bruk av større dekkmodeller.

Merk at noen dekkmodeller kan kreve bruk av settet avstandsringer ved bruk av snøkjettinger.

Det finnes to typer snøkjettinger. Se tabellen på side 39 eller en liste over hvilke kjettinger som er tilgjengelige for hjulstørrelsen som brukes på din kompaktlaster.

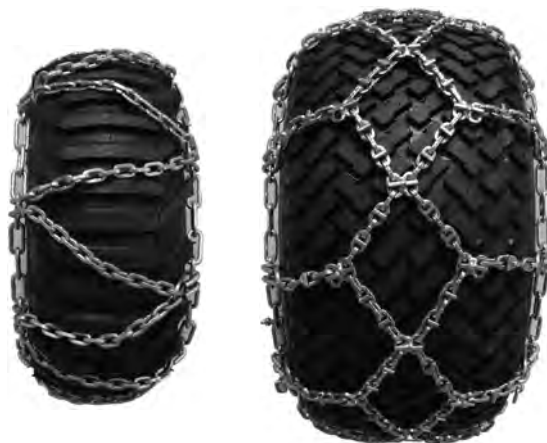

**SD**

**HD**

Følg installasjonsinstruksene som følger med snøkjettingene. Kontakt serviceavdeling om nødvendig. Kontroller at kjettingene sitter godt, uten at de treffer noen del av kompaktlasteren. Kontroller også at kjettingene passer når kompaktlasteren er skrudd på ved maksimal sving.



## Ballastdekk

Noen dekk kan fylles med spesiell type tungt skum som skaper ekstra motvekt. De fylte dekkene er også nyttige i områder der det ville forventes hyppig punktering med vanlige dekk.

Ved kjøring med en kompaktlastar med ballastdekk kan akselerasjonen og stoppavstandene økes.

Ballastdekk har ikke innvendig lufttrykk, og det er ikke nødvendig å kontrollere lufttrykket.

**FORSIKTIG**

Ballastdekk er tunge - De skal håndteres med forsiktighet. Fylling av dekk bør overlates til profesjonelle.

Når kompaktlasteren er utstyrt med ballastdekk, må følgende symbol påføres på et synlig sted på lasterammen, i nærheten av dekkene. Hvis du bytter ballastdekkene og monterer vanlige dekk, må du også fjerne denne etiketten.

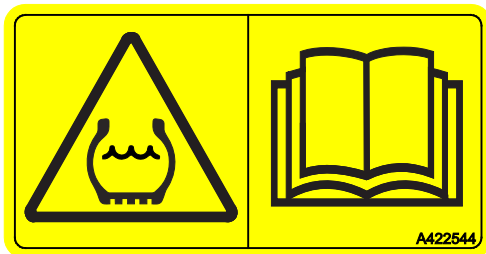

## Oljestrøm for arbeidshydraulikken

Følgende grafer viser arbeidshydraulikkens utgangsstrøm ved forskjellige omdreiningstall på motoren. 1-pumpeinnstillingen er illustrert med stiplet linje og 2-pumpeinnstillingen med heltrukket linje.

Noen redskaper kan fungere optimalt ved visse flytnivåer, bruk grafen til å anslå riktig innstilling for omdr./min.

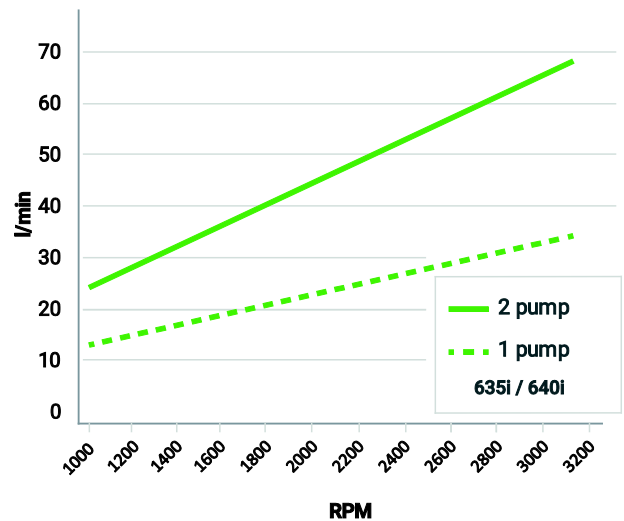

### VIKTIG

Maksimal oljestrøm for arbeidshydraulikk kan ikke brukes med alle redskaper. Sjekk at omdreiningstallet er riktig for redskapet ved hjelp av denne grafen og bruksanvisningen for redskapet. Redskapet kan bli skadet, kjøre for fort, eller det kan være vanskelig å kontrollere nøyaktig når oljestrømmen er for høy.



# Løftekapasitet

Løftekapasiteten beskriver lasten kompaktlasteren kan håndtere. Løftekapasiteten er begrenset av følgende hovedfaktorer:

1. kompaktlasterens stabilitet
  - driftsforhold
  - kompaktlasterens tippplast og nominell driftskapasitet (ROC)
2. Kompaktlasterens maksimale løftekapasitet

## Stabiliteten til kompaktlasteren er best når

- bakken er jevn
- kompaktlasterens ramme holdes i en rett posisjon
- lastens tyngdepunkt holdes så nær bakken og lasteren som mulig
- motvekker festes på lasteren
- lasten holder seg stabil og svinger ikke og alle kontrollene brukes på en rolig og forsiktig måte - plutselige bevegelser med kompaktlasteren eller lasten kan føre til at kompaktlasteren velter

Mange faktorer har påvirkning på kompaktlasterens stabilitet. Bruk lastdiagrammet og ROC-tabellen til å estimere kompaktlasterens lasthåndteringskapasitet. Følg anvisningene og opplysningene i denne bruksanvisningen.

Se også side 90 for ytterligere informasjon om sikker håndtering av tung last og for en liste over typiske faktorer som påvirker kompaktlasterens stabilitet.

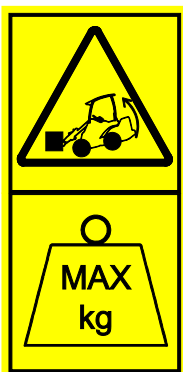
**ADVARSEL**

## Fare for velt - Følg sikkerhetsanvisningene.

Kompaktlasterens løftekapasitet er begrenset av muligheten for vipping rundt forakselen.

Vær oppmerksom på trygge driftsforhold ved håndtering av last eller tunge redskap. De oppgitte verdiene er kun gyldige under gunstige forhold. Les instruksjonene i denne bruksanvisningen.

**ADVARSEL**

## Alle motvekker påvirker stabiliteten - inkludert føreren.

Alltid senk lasten ned på bakken før du forlater førerasetet. Hvis lasten er nær opptil tippplasten i posisjonen og i den gjeldende situasjonen til kompaktlasteren, kan kompaktlasteren velte som et resultat av å forlate førerasetet.

**FARE**

## Fare for fallende last – overskrid aldri redskapets maksimale last.

Løftekraften til kompaktlasteren og tippplasten kan overskride maksimalt tillatt belastning av en redskap. Den nominelle driftskapasiteten i denne bruksanvisningen viser informasjonen for pallegaffler, og gjelder ikke for andre redskaper. Kontroller bruksanvisningen til redskapet og merkeplaten på redskapet for mer informasjon om maksimal belastning.

Overbelastning av et redskap kan føre til at lasten faller umiddelbart eller kan føre til at redskapet faller senere uten synlige skader på redskapet.

## Definisjoner

Alle tegninger, diagrammer, tabeller eller verdier for tipplast og ROC-tabellen er kun gyldige når de følgende betingelsene er oppfylte:

Kompaktlastersens tipplast er definert som følger:

- Lasten fordeles jevnt på pallegaflene A21039.
- Lastens tyngdepunkt er på 500 mm avstand fra den vertikale delen av pallegaffelarmen.
- Redskapsvekten (115 kg) tas hensyn til.
- Sjøføren (75 kg) sitter på førerretet.
- Standard motvekter er installerte på kompaktlastersens.

Mer informasjon om hvordan ta hensyn til disse faktorene som påvirker tipplasten vises på side 49.

### Definisjon av tipplast

Tipplasten er lasten som gjør at bakhjulene til kompaktlastersens begynner å løfte seg fra bakken og kompaktlastersens begynner å vippe forover.

Tipplasten avhenger av den horisontale avstanden til lasten fra kompaktlastersens foraksel. For informasjon om tipplasten til denne kompaktlastersens med ulike lastavstander se side 48.

Velt kan oppstå under alle driftsforhold, selv på flat bakke. Hvis bevegelsen som forårsaker tap av stabilitet ikke forhindres eller korrigeres i tide, kan kompaktlastersens velte forover og forårsake potensielle alvorlige personskader eller til og med død.

Velt kan forårsakes av en enkelt årsak, eller av den kombinerte effekten av driftsforholdene, bevegelsene til kompaktlastersens og arbeidssituasjonen.

Unngå følgende enkle situasjoner for å hindre kompaktlastersens i å velte:

- løfte for tung last
- når lastearmen flyttes til en annen posisjon, bevegelse lasten bort fra kompaktlastersens og reduserer stabiliteten til kompaktlastersens
- kjøring eller andre bevegelser med kompaktlastersens påvirker balansen til kompaktlastersens

### Kompaktlastersens nominelle driftskapasitet (ROC)

Den nominelle driftskapasiteten (ROC) beregnes fra tipplasten. Avhengig av bruk og type redskap kan ulike ROC-verdier brukes.

- 50 % ROC skal brukes for bruk av universalskuffe.
- 60 % ROC kan brukes for generell bruk av pallegaffel. ROC-tabellen i denne håndboken og på etiketten på kompaktlastersens vil bruke denne verdien.
- 80 % ROC kan brukes med pallegafler på mykt og jevnt underlag.

Les instruksjonene i denne bruksanvisningen angående sikker håndtering av laster for å unngå situasjoner hvor kompaktlastersens kan velte.

Hvis tipplasten er høyere enn løftekapasiteten til kompaktlastersens, begrenses ROC av kompaktlastersens løftekapasitet.

Mange faktorer har påvirkning på kompaktlastersens stabilitet. Bruk lastdiagrammet og ROC-tabellen til å estimere kompaktlastersens lasthåndteringskapasitet. Følg anvisningene og opplysningene i denne bruksanvisningen.

### Kompaktlastersens maksimale løftekapasitet

Løftekapasiteten til kompaktlastersens betyr maksimal last som kompaktlastersens kan løfte på en pall ved løfting fra bakkenivå til maksimal høyde.

## Lastdiagrammer

Lastdiagrammene hjelper deg å beregne vekten av lasten som kan løftes med kompaktlasteren uten å velte på fast, stabil grunn. De beskriver lastene som kan håndteres med lastearmen i ulike posisjoner.

Kompaktlasterenes tipplast og nominell driftskapasitet (ROC) avhenger av den horisontale avstanden mellom lastens gravitasjonspunkt og frontakslene på kompaktlasteren. ROC-etiketten i denne håndboken og på kompaktlasteren viser løftekapasiteten med pallegafler i lastearmens ulike posisjoner. Når lasten løftes opp fra bakken, flyttes lastearmen bort fra kompaktlasteren, og reduserer stabiliteten til kompaktlasteren. På den horisontale posisjonen til lastearmen vil lasten være lengst borte fra kompaktlasteren, og tipplasten er lavest. Når teleskoparmen forlenges reduseres tipplasten ytterligere.

### **Beregning av lasteevnen til kompaktlasteren**

Det finnes to representasjoner av løftekapasiteten i denne bruksanvisningen:

- nominell driftskapasitet (ROC) med pallegafler
  - Denne informasjon finnes også representert som en etikett på kompaktlasteren.
- Belastningsdiagram
  - Informasjonen i belastningsdiagrammet er mer generell kan også brukes på andre redskaper samt hjelpe deg til å unngå overskridelse av tipplasten med alle redskaper.

## Lastdiagrammer for andre redskaper

I denne bruksanvisningen er det bare et lastdiagram for pallegaflene A21039. Alle Avant-redskapene har egen bruksanvisning som inkluderer mer informasjon om nominell driftskapasitet i bruk sammen med forskjellige kompaktlastermønstre.

Hold alltid bruksanvisningene til alle redskapene tilgjengelige for alle brukerne til kompaktlasteren. Hvis du ikke har alle veiledningene, kontakt Avant-forhandleren.

## Lastindikator

Kompaktlasteren er utstyrt med lastindikatorsystem. Når du nærmer deg tipplast, lyder et varselsignal fra systemet og et rødt indikatorlys tennes i dashbordet. Dette betyr at bakhjulene til kompaktlasteren er i ferd med å miste kontakten med bakken på flatmark.

Når varselet avgis, kan kompaktlasteren enkelt tippe forover på grunn av bevegelse i lastearmen, akselerasjon eller retardasjon, manøvrering av kompaktlasteren eller ujevnt underlag.

Les sikkerhetsanvisningene angående håndtering av tunge laster, se side 90.

Lastindikatoren må kalibreres hvis det er satt på eller tatt av motvekter. Sensoren må også kalibreres minst årlig. Kalibreringsinstruksjoner for lastindikatorsystemet finnes på side 129.



### **Fare for velt - Vær oppmerksom på lastindikatorens advarsler.**

Når lastindikatorvarslingen utløses, er det stor fare for at kompaktlasteren begynner å tippe fremover. Senk lasten på en rolig måte og unngå brå bevegelser. Hold lasten så nær bakken som mulig under kjøring og løft bare etter at du har stoppet kompaktlasteren. Teleskoparmen skal være trukket tilbake. Bommen eller den utstrakte teleskoparmen skal aldri løftes hvis en advarsel er utløst.

Lastindikatoren er en ekstra enhet som ikke fritar brukeren for ansvaret for at kompaktlasteren drives sikkert.

## Nominell driftskapasitet

Tabellen med tippplast og tabellen med nominell lastekapasitet (ROC) vises slik at du lett kan avgjøre hvor stor last kompaktlasteren kan håndtere. Merket er også synlig fra førerstedet.

Nominell lastekapasitet (ROC) avhenger av hva lasteren brukes til.

- Ved generell bruk av pallegaffelen er den nominelle lastekapasiteten 60 % av tippplasten. Denne vises i tabellen.
- Hvis den bare brukes på mykt og jevnt underlag, kan 80 % av tippplasten brukes.

Informasjonen som vises i tabellen er verst tenkelige minimumslast, med forholdene som står oppført i dette kapitlet. Den faktiske løftekapasiteten kan være vesentlig høyere, eller noe lavere, avhengig av terrenget, tilgjengelig løftkraft og lastfordelingen. Den nominelle lastekapasiteten som oppgis kan bli påvirket av at motvekter legges til eller fjernes.

### **Lastdiagram på venstre side av etiketten:**

Grafikken på venstre side av etiketten viser avstanden til lasten i lastearmens ulike posisjoner. På den grafikken og i tabellen over nominell driftskapasitet er lasten plassert slik at dens gravitasjonssenter er 500 mm forover fra den vertikale delen av pallegaffelarmene.

De nummererte punktene er posisjonene i tabellen over nominell driftskapasitet.

### **Ulike posisjoner for lastearmen, kolonner i tabellen:**

1. Maks. tippplast, stabilitet når lasten kun løftes opp fra bakken med pallegaffler
    - a) Nominell lastekapasitet, definert som 60% av tippplasten for pallegaffler
    - b) Tippplast i denne (100%) posisjonen
- MERK:** Hvis tippplasten overskrider kompaktlastersens maksimale løftekapasitet, viser ROC-tabellen maksimal løftekapasitet. I dette tilfellet følges verdien med et asterisksymbol (\*).
2. Lastearm løftet til vannrett stilling:
    - a) Nominell lastekapasitet, definert som 60% av tippplasten for pallegaffler
    - b) Tippplast i denne (100%) posisjonen
  3. Lastearm løftet til vannrett stilling, teleskoparm helt uttrukket (den minst stabile posisjonen)
    - a) Nominell lastekapasitet, definert som 60% av tippplasten for pallegaffler
    - b) Tippplast i denne (100%) posisjonen

### **Ulike konfigurasjoner for kompaktlasteren, rader i tabellen:**

- a Lasterramme i fullt artikulert stilling, standard motvekt montert
- b Lasterramme i rett posisjon, standard motvekt montert
- c Lasterramme i helt artikulert stilling, med ekstra motvekter 180 kg montert på kompaktlasteren
- d Lasterramme i rett stilling, med ekstra motvekter 180 kg montert på kompaktlasteren

Etikett med nominell driftskapasitet A461927, i kilogram

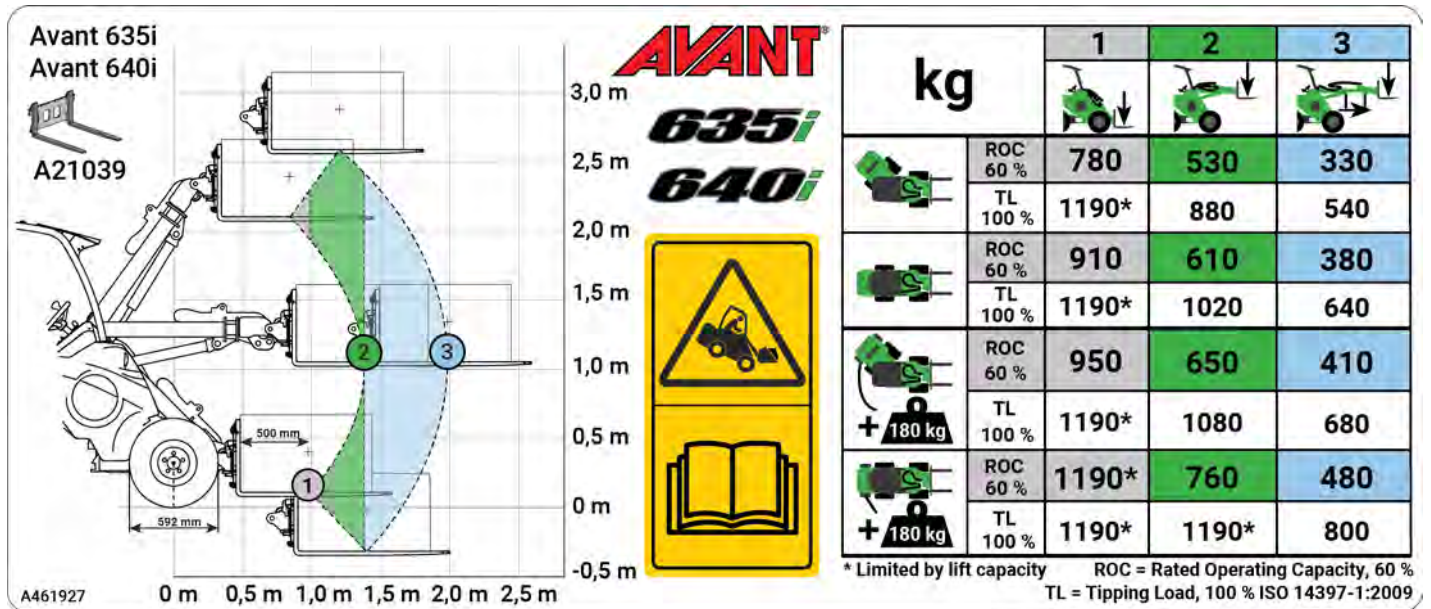

**ROC-tabellen er gyldig når:**

- Jorden er fast og nivellert
- Lasteren står i ro eller kjøres i maksimalt 2 km/t, med jevne og langsomme kontrollbevegelser
- Sjåføren veier 75 kg og sitter i førersetet
- Lasten fordeles jevnt på pallegafler, med tyngdepunktet på 500 mm fra den vertikale delen av pallegaffelarmene. Gaffelredskapets vekt er tatt hensyn til i den angitte belastningsverdien.

## Tipplast - lastdiagram

Med diagrammet kan lasthåndteringskapasiteten til lasteren vurderes avhengig av avstanden mellom lastens gravitasjonspunkt og frontakslene på lasteren. Diagrammet viser kun stabilitet fremover, *det har ingenting med maksimum tilgjengelig løftekraft å gjøre.*

Belastningsdiagrammet nedenfor viser tipplasten på en jevn flate:

- Tipplast med lasterens ramme i rett stilling.
  - Tipplast med lasterens ramme i maksimal sving.
- Nominell lastekapasitet (ROC), definert som 60 % av tipplasten for pallegafler.



**ADVARSEL**

**Unngå å overbelaste kompaktlasteren - Kjenn lasten og løftekapasiteten til kompaktlasteren.** Tung last kan føre til at kompaktlasteren velter. Diagrammet gjelder kun på fast og jevnt underlag, med vilkårene som er angitt på side 43. Lasten kan overskride tipplasten og kompaktlasteren kan velte når du flytter lastearmen til en annen posisjon.

### Belastningsdiagram 635i/640i

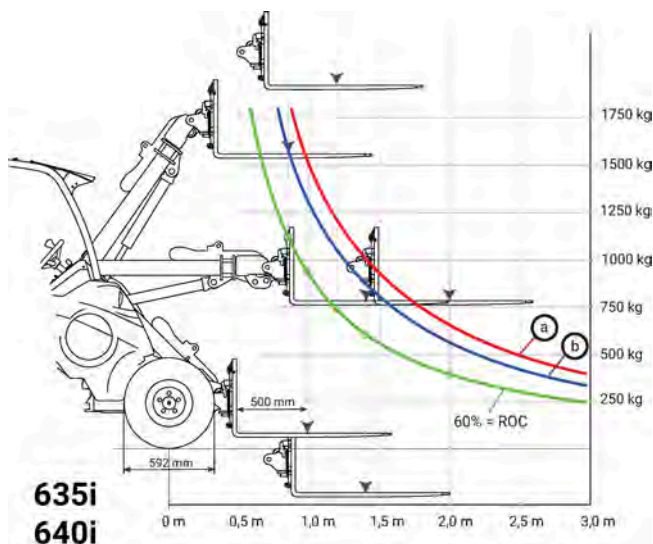

### Slik leser du belastningsdiagrammet

- Tipplast med lasterens ramme i rett stilling.
  - Tipplast med lasterens ramme i maksimal sving.
- Nominell lastekapasitet (ROC), definert som 60 % av tipplasten for pallegafler.

Tipplastdiagrammet beskriver kun stabiliteten til kompaktlasteren i retning forover - den viser ikke maksimal tilgjengelig løftekraft.

Tipplastlinjene i diagrammet strekker seg utover den hydrauliske løftekapasiteten til kompaktlasteren.

**Eksempel:** Hvis lastens tyngdepunkt er 970 mm foran forakselen (500 mm fra pallegaflene, med gaflene på bakkenivå)

- Tipplasten vil være ca. 1600 kg ved løfting fra bakkenivå, med en fører som veier 75 kg og med leddrammen i rett posisjon (linje **a** i belastningsdiagrammet).
- Dette betyr at når det gjelder tipplast kan kompaktlasteren være stabil ved løfting av en total vekt på ca. 1600 kg løftet rett over bakken, men den kan ikke løftes høyere, siden kompaktlasteren vil velte.
  - Den hydrauliske løftekapasiteten til kompaktlasteren er lavere enn tipplasten.
- Når bommen løftes til horisontal posisjon, reduseres tipplasten til ca. 950 kg (linje **a** i belastningsdiagrammet, den horisontale avstanden til midten av lasten på gaflene øker til ca. 1,55 m).



## Slik beregner du faktisk løftekapasitet

Kompaktlasterens faktiske tipplast og stabilitet avhenger av mange faktorer som du må vurdere når du håndterer store belastninger eller tungt redskap. I tabellen nedenfor finner du mange faktorer som påvirker kompaktlasterens stabilitet.

**Husk alltid forholdene som er oppført i følgende tabell.**

Påvirkende faktor	Slik bør du ta hensyn til det
Plassering av lastearmen og teleskopet	Hold lasten så nær bakken som mulig mens du kjører. Løft bare når du er klar til å løsne skuffen eller redskapet <ul style="list-style-type: none"><li>Se lastdiagram og ROC-tabell for å beregne lastekapasiteten på kompaktlasteren på jevnt underlag. Reduser den angitte maksimale belastningen ved alltid å ta hensyn til de lokale driftsforholdene</li></ul>
Total belastning på lastearmen	Beregn den samlede vekten av tomt redskap og last <ul style="list-style-type: none"><li>Lastdiagrammet er basert på vekten av pallegaffler (90 kg)</li><li>Hvis du bruker tyngre redskaper, må du trekke fra vekten fra den angitte tippelasten tilsvarende</li><li>Se bruksanvisningen for hvert redskap for å se redskapets vekt og mulig informasjon om tillatt belastning.</li></ul>
Avstanden mellom lasten og fordekkene	Jo lenger unna lasten er fra kompaktlasteren, jo mindre stabil er kompaktlasteren <ul style="list-style-type: none"><li>Hold lasten så nær bakken og kompaktlasteren som mulig</li><li>Kjør aldri mens lasten er løftet mer enn like over bakken</li></ul>
Rett eller bøyd posisjon for lasterens ramme	Hvis du dreier leddrammen, vil kompaktlasteren velte lettere <ul style="list-style-type: none"><li>Hold kompaktlasteren i rett posisjon når du løfter tunge laster.</li></ul>
Bakkens jevnhet	Alle angitte verdier gjelder kun på flatt og jevnt underlag <ul style="list-style-type: none"><li>Kjør sakte på ujevnt underlag</li><li>Hold lasten nær bakken og så nær kompaktlasteren som mulig</li></ul>
Installerte motvekker	Hvis motvekker er montert, blir lasterens stabilitet bedre <ul style="list-style-type: none"><li>Standard motvekker skal alltid være montert</li><li>Vurder bruk av ekstra motvekt eller ballastdekk for ytterligere stabilitet</li></ul>
Førerens tilstedeværelse	Føreren fungerer som ekstra motvekt <ul style="list-style-type: none"><li>Lastdiagrammet er beregnet med en 75 kg tung sjåfør i førersetet</li><li>Hvis du forlater førersetet, kan kompaktlasteren vippe fremover.</li></ul>
Bevegelsene til lasteren og lasten	Løfting av maksimal last er kun mulig når kompaktlasteren ikke er i bevegelse <ul style="list-style-type: none"><li>Kompaktlasterens kontroller skal betjenes sakte og på en jevn måte. Dynamisk last kan få lasteren til å velte.</li><li>Sikre lasten på redskapet. Hvis lasten beveger seg eller svinger, kan kompaktlasteren tippe over</li><li>Bruk riktig type redskap for hver type last</li><li>Løft aldri svingende laster</li></ul>

# Lasterens kontroller og ekstra

Dette kapittelet beskriver plasseringen og funksjonen av kontrollene til kompaktlasteren. Kontrollenes plassering og funksjoner kan være noe forskjellig for ulike modeller og førerhus. Se følgende sider for informasjon om kontrollene og alternativene for kompaktlasteren.

## I dette kapitlet

Oversikt over kontroller .....	51
Dashbord .....	53
Kontroll av lastearmen, arbeidshydraulikk og andre funksjoner .....	59
Kontrollspak arbeidshydraulikk (hydraulisk drevne redskaper) .....	59
Kontrollspak for teleskoparm .....	60
Håndgass .....	60
Parkeringsbremsbryter .....	61
Joystick – åtte funksjoner (ekstraustyr) .....	61
Kontrollspak for ekstra hydraulikkuttak (ekstraustyr) .....	62
Opticontrol® .....	62
PTO-bryter .....	64
Joystickkonsoll for el. funksjoner for bakmonterte redskaper (ekstraustyr) .....	64
Elektrisk 12 V-uttak .....	64
Diagnostikkport .....	64
Bomflyt .....	65
Parallellføring (ekstraustyr) .....	65
Lastdemper (ekstraustyr) .....	66
Motvekker .....	67
Legge til eller fjerne motvekker .....	68
Tilhengerkobling (ekstraustyr) .....	69
Ekstra arbeidshydraulikkuttak, foran og bak (ekstraustyr) .....	70
Ryggealarm (ekstraustyr) .....	70
Koblingsplate for redskap bak .....	70
Sete – justering av setet og sikkerhetsbeltet .....	71
Fjæret sete .....	71
Fjæret sete (førerhus GT) .....	72
Luftfjæret sete (ekstraustyr for førerhus GT) .....	72
Lys .....	73
Førerhus (ekstraustyr) .....	75

## Oversikt over kontroller

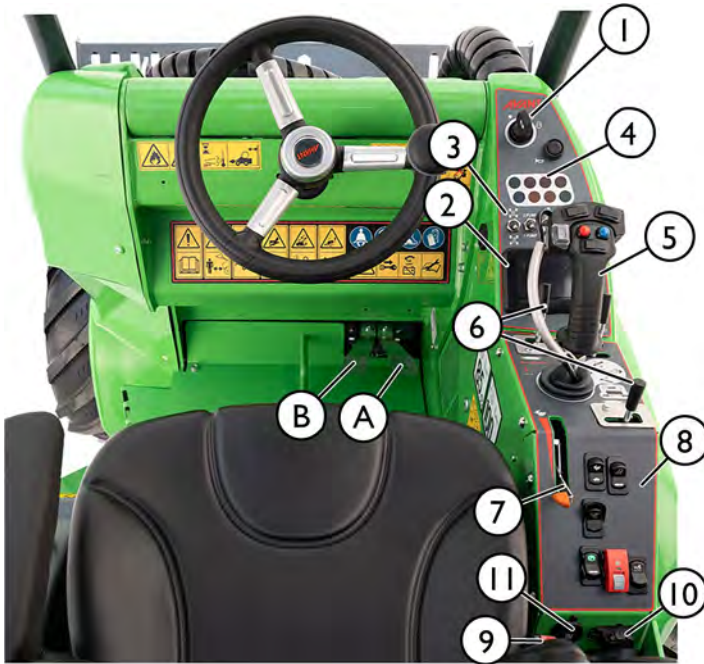

### Referanse

### Side

1.	Dashbord Tenningsbryter	53 81
2.	Multifunksjonsdisplay	54
3.	Brytere på dashbordet	53
4.	Blinklys	54
5.	Kontrollspak for lastearmen og skuffen	53
6.	Kontrollspaker	59
7.	Håndgass	60
8.	Kontrollbrytere på panelet	51
9.	Sikkerhetsbeltespenne	71
10.	CAN-diagnostikkport	64
11.	12 V-kontakt (maks. 15 A)	64
12.	Radio (ekstra, kun førerhus GT)	
13.	multifunksjons kontrollbrytere på begge sider av rattstammen	73, 76
14.	Sikringsboks (bare førerhus GT)	140



### Kontroller i fotbrønn

A	Høyre kjørepedal: kjør forover	84
B	Venstre kjørepedal: kjør bakover	84

## Panelbrytere

Antallet ekstra kontrollbrytere er avhengig av hvilke alternativer som er installert på kompaktlasteren.

Posisjonen og rekkefølgen av brytere kan være annerledes enn det som vises her.

På kompaktlasterer med ROPS veltebøyle eller førerhus L:



Alle brytere finnes nær håndgassen

På kompaktlasterer med førerhus GT:



På kompaktlasterer som er utstyrt med GT-førerhus er bryterne i adskilte grupper:

- Noen brytere finnes over instrumentpanelet
- Noen brytere finnes nær håndgassen
- Kontroller relatert til oppvarming av førerhuset finnes på venstre side av setebasis. For mer informasjon, se side 77.

**Panelbrytere**

MERK: Noen av bryterne som presenteres her brukes av ekstrautstyr og er kanskje ikke installert på kompaktlasteren. Bryterens posisjon kan være en annen enn den som vises her.

	Nødblinker Valgfritt utstyr		Ekstra arbeidslys Valgfritt utstyr Se side 73		Valgbryter for kjørehastighetsområde Kun Avant 640i Se side 85
	Roterende varsellys Valgfritt utstyr Se side 74		Hydrauliske låsestifter, redskapskobling Valgfritt utstyr Se side 96		Opticontrol® Bryter for valg av driftsmodus for Opticontrol®-systemet. Valgfritt utstyr. Se side 62
	Parkeringsbrems Se side 61		Vindusvisker og -spyler Inkludert med førerhus L Se side Se side 76		Mykkjøring Valgfritt utstyr Se side 66

## Dashbord

Dashbordet på høyre side av føreraset inkluderer målere, indikatorlys og brytere for kontroll av kompaktlasteren. Det er to versjoner av dashbordet avhengig av hvilket førerhus som installeres på kompaktlasteren, med litt ulike funksjoner.

### ROPS



## Brytere og indikatorlys

### Brytere på dashbordet:

	Symbol	Bryter
1		Tenningsbryter Se side 81
2		Signalhorn
3		Ventilbryter med krysslås Se side 86
4	1 PUMPE 2 PUMPER	Valgbryter for arbeidshydraulikkpumpens utløp Se side 63
5		Bryter for PTO-overstyring Se side 54
6		Bryter for setevarmer Se side 71
7		Bryter for arbeidslys Kompaktlasters standard arbeidslys foran.
8		Multifunksjonsdisplay Se side 54
9		<b>Førerhus GT: Brytere over dashbordet</b> I førerhus GT finnes noen brytere over dashbordet. Se side 51

### Førerhus GT



## Blinklys

	Symbol	Farge	Merknader
A		Grønn	<b>Indikator for blinklys</b> Sett for kun veitrafikklys
B		Rød	<b>Elektrisk funksjonssvikt</b> Kjøretøyets ECU har oppdaget en elektrisk feil med potensielle sikkerhets- eller brannfarer som krever service. Hvis dette lyset forblir tent, drei batteristrømbryteren til AV, og ta kontakt med Avants serviceavdeling.
C		Rød	<b>Lastindikator</b> Advarsel: En for tung last løftes. Se side 43.
D		Rød	<b>Stoppsignal</b> Motorens eller kjøretøyets ECU har oppdaget en feil som gjør det nødvendig å stanse kompaktlasteren sikkert så fort som mulig. Drei batteristrømbryteren til OFF og kontakt Avants serviceavdeling.
E		Blå	<b>Frontlykt på</b> Sett for kun veitrafikklys
F		Gult	<i>Brukes ikke for denne lastermodellen</i>
G	PTO	Gult	<b>PTO aktivert</b> PTO-bryter er aktivert: Kjørepedalene er deaktivert for bruk av et stasjonært redskap.
H		Grønn	<b>Setevarme på</b> Se side 71

## Multifunksjonsdisplay

Multifunksjonsdisplayet viser grunnleggende informasjon hver gang kompaktlasteren svinger. Annen informasjon er også tilgjengelig på displayet, som kan velges med knappene på displayet.





## Vist i grunnleggende displayoppsett

Dette oppsettet vises automatisk når kompaktlasteren startes.

- Omgivelsestemperatur kan vises i celsius eller fahrenheit.
- Gjeldende drivstofforbruk i liter per time
- Totalt antall driftstimer
- Aktuelt klokkeslett
- Meldingsområde: I stedet for informasjonen listet opp ovenfor, kan dette området vise en melding som krever brukerhandling. For informasjon om ulike meldinger, se side 57.
- Valgt hastighetsområde
- Lastindikatorinformasjon
- Motorens turtall
- Drivstofftanknivå
- Informasjon om valgt displayside
- Bryterposisjon for arbeidshydraulikkpumpe
- Gjeldende utløp fra arbeidshydraulikken i liter eller gallon per minutt. I noen tilfeller kan også et sikkerhetssymbol (varseltrekant) vises her.

**Hydraulikkoljetemperatur:** Bakgrunnsfargen midt i displayet representerer temperaturen på hydraulikkoljen. Rød bakgrunn signaliserer at hydraulikkoljen er varm. Hvis mulig, reduser lasten på hydraulikkoljen, eller stans for å la hydraulikkoljen kjøles ned.

**Knapper på displayet**

A	Kontrollknapper for display	
1		<p>Trykk på denne knappen for å gå tilbake til grunnleggende visning.</p> <p>Trykk igjen for å bla gjennom tilgjengelige moduser for displayinformasjon.</p>
2		<p>Trykk på denne knappen for å vise informasjon om kompaktlasterens ECU og motorens ECU. Trykk for å bla gjennom følgende visninger:</p> <p>Kjøretøyets ECU-data – motorens ECU-data</p> <p>Trykk og hold denne knappen for å vise serviceinformasjon.</p>
3		<p>Trykk på denne knappen for å åpne innstillingsmenyen for å vise og redigere displayinnstillingene.</p>







## Advarsler og symboler på displayet

Displayet viser også informasjon og advarsler relatert til kompaktlasteren og motoren.

### Varselmeldinger

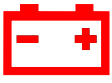
I tillegg til symbolene på displayet vises tekst i den øvre delen av displayet for noen varsler.

### Varselsymboler, motor

Symbol	Farge	Merknader
	Gult	<b>Sjekk motor</b> Motorfeil som krever service. Sjekk infosidene til displayet for motorproblemkoder. Kontakt Avants serviceavdeling.
	Rød	<b>Indikatorlys for motorfunksjonssvikt (MIL-lys)</b> Motorfeil som krever umiddelbar brukerhandling. Stopp på et sikkert sted og kontakt serviceavdelingen.
	Rød	<b>Dynamoproblem</b> Kompaktlasterenes spenning på 12 V er lavere eller høyere enn angitte grenser.
	Rød	<b>Lavt motoroljetrykk</b> Stans kompaktlasteren umiddelbart for å unngå alvorlige skader. Sjekk motoroljenivået. Kontakt serviceavdelingen.
	Rød	<b>Høy temperatur i motorens kjølemiddel</b> Reduser belastningen til motoren, eller stans og la motoren kjøles ned.
	Rød	<b>Motorluftfilter tilstoppet</b> Rengjør eller skift ut motorluftfilteret.

### Varsels- og informasjonssymboler, kompaktlaster

Symbol	Farge	Merknader
	Rød	<b>Symbol for sikkerhetsvarsel</b> Når dette symbolet vises, er det en sikkerhetsrelatert situasjon som krever handling fra brukeren. Dette symbolet kan vises alene eller sammen med andre varselsymboler.
	Rød	<b>Låsing av hydraulikkredskap: bryter i åpen posisjon</b> Når dette symbolet vises, er bryteren som styrer den hydrauliske redskapskoblingen i posisjonen som låser opp låsestiftene.
	Rød	<b>Høy hydraulikkoljetemperatur</b> Dette symbol vises når temperaturen i hydraulikkoljen er over anbefalt maksimum for kontinuerlig bruk. Reduser den hydrauliske belastningen eller kjørehastigheten slik at hydraulikkoljen kan kjøles ned. Se side 140
	Gult	<b>Varsel om lavt drivstoffnivå</b> Dette symbolet minner om lavt drivstoffnivå.
	Gult	<b>Vann i drivstoff</b> En sensor i vannutskilleren i drivstoffilteret har oppdaget vann i drivstoffet. Tapp vann fra vannutskilleren. Se side 125
	Grønn	<b>Kjørehastighetsområde: Hurtig</b> Modus for hurtig kjørehastighet er valgt. Se side 85
	Grønn	<b>Kjørehastighetsområde: Sakte</b> Modus for sakte kjørehastighet er valgt. Se side 85
	Rød	<b>Parkeringsbrems aktivert</b> Dette symbolet minner om at parkeringsbremsen er på.



**Engelske varsel- og informasjonsmeldinger i displayet**

<b>Norsk tekst i displayet:</b>	<b>Øversettelse:</b>	<b>Forklaring:</b>
ENGINE OIL PRESSURE LOW	LAVT MOTOROLJETRYKK	Motor advarer bruker om lavt oljetrykk
AIR FILTER IS CLOGGED	LUFTFILTER ER TILSTOPPET	Motorens luftfilter er tilstoppet og må rengjøres
VOLTAGE LOW	LAV SPENNING	Batterispenningen er under lav batterigrense
VOLTAGE HIGH	HØY SPENNING	Batterispenningen er høyere enn normalt
COOLANT TEMPERATURE HIGH	HØY KJØLEVÆSKETEMPERATUR	Motorkjølemiddel er for varmt, og brukeren er varslet
ENGINE POWER REDUCED TO 80%	MOTOREFFEKT REDUSERT TIL 80%	Motorkjølemiddel er så varmt at motoreffekten er redusert for å beskytte mot skade
ENGINE POWER REDUCED TO 40%	MOTOREFFEKT REDUSERT TIL 40%	Motorkjølemiddel er så varmt at motoreffekten er betydelig redusert for å beskytte mot skade
HYDRAULIC OIL HOT, ENGINE RPM LIMITED	VARM HYDRAULIKKOLJE, BEGR. TURTALL	Hydraulikkolje er varmere enn angitt grense og motorhastighet er begrenset for å redusere overoppvarming av hydraulikkolje
MOVE THROTTLE TO IDLE TO RESET RPM	FLYTT GASSHENDEL TIL TOMGANG FOR NULLSTILLING	Varsel til brukeren om å sette gassen korrekt i tomgangsposisjon før turtallet justeres, etter at turtallsbegrensningen er tømt
CHECK ENGINE	SJEKK MOTOR	Sjekk at motor-alarmen er aktiv, og at lys er tent på skjermen
WATER IN FUEL	VANN I DRIVSTOFF	Motoren har oppdaget for mye vann i drivstoffet, systemet bør sjekkes
ENGINE SERVICE NEEDED IN	MOTORSERVICE NØDVENDIG OM	Brukeren er informert om kommende servicetid
ENGINE MALFUNCTION	MOTORFUNKSJONSSVIKT	Motoren har et større problem, og MIL-lyset er aktivt
Reset successful!	Vellykket tilbakestilling!	Tilbakestilling av melding eller verdi er utført (for eksempel servicetimer)
Password incorrect!	Feil passord!	Bruker skrev inn feil passord
NO MESSAGES	INGEN MELDINGER	Ingen aktive meldinger
CAN CONNECTION ERROR ENGINE ECU	CAN-TILKOBLINGSFEIL MOTORENS ECU	CAN (nettverk for kontrollområde)-tilkoblingen fungerer ikke mellom skjermen og motorens ECU (elektroniske kontrollenhet)
CAN CONNECTION ERROR VEHICLE ECU	CAN-TILKOBLINGSFEIL KJØRETØYETS ECU	CAN (nettverk for kontrollområde)-tilkoblingen fungerer ikke mellom skjermen og VECU (kjøretøyets elektroniske kontrollenhet)
CAN CONNECTION ERROR, PDU	CAN-TILKOBLINGSFEIL, PDU	Tilkoblingsproblem mellom VECU og PDU-modulen (kraftfordelingsenhet), kontrollerer CAN-bus.
CAN CONNECTION ERROR, XECU	CAN-TILKOBLINGSFEIL, XECU	Tilkoblingsproblem mellom VECU og XECU-modulen (utvidet elektronisk styreenhet), kontrollerer CAN-bus.
Service information	Serviceinformasjon	Tittel for serviceinformasjonsside
Total engine hours	Totalt antall motortimer	Motortimer lest fra dieselmotoren
Service due	Service forfaller	Tid til neste service
Next service engine hours	Neste service om motortimer	Motortimer når service skal utføres på maskinen neste gang
Service menu	Servicemeny	Tittel for servicemeny
Parameter setting	Parameterinnstilling	Tittel for parameterinnstillingsmeny
System information	Systeminformasjon	Tittel for systeminformasjonsmeny
Error information	Feilinformasjon	Tittel for feilinformasjonsmeny
System time	Systemtid	Parameternavn for systemtid

<b>Norsk tekst i displayet:</b>	<b>Øversettelse:</b>	<b>Forklaring:</b>
Temperature unit	Temperaturrenhet	Parameternavn for innstilling av temperaturrenhet (C/F)
Volume unit	Volumenhet	Parameternavn for innstilling av volumenhet (l/gal)
Reset service information	Tilbakestill serviceinformasjon	Informasjonstekst når servicetid tilbakestilles
Insert passcode to reset service information	Angi passord for reset av serviceinfo	Informasjonstekst når servicetid tilbakestilles
Language	Språk	Parameternavn for angivelse av språk
Screen brightness (Lights OFF)	Skjermlysstyrke (lys av)	Parameternavn for justering av lysstyrken på skjermen under kjøring / når arbeidslysene er av
Screen brightness (Lights ON)	Skjermlysstyrke (lys på)	Parameternavn for justering av lysstyrken på skjermen under kjøring / når arbeidslysene er på
Log saved successfully, remove USB	Vellykket lagring av logg, fjern USB	Informasjon til bruker om at loggen for hydraulikkoljetemperatur er lagret på USB-minnepinne, og USB-minnepinnen kan fjernes
Log reset successfully	Logg vellykket tilbakestilt	Gammel logg for antall ganger hydraulikkoljetemperaturgrense er overskredet, er tilbakestilt
USB-Error	USB-feil	Problem ved lesing fra eller skriving til USB-minnepinne. Sjekk at USB-minnepinnen er korrekt tilkoblet
Log empty - log file not written	Tom logg - loggfil ikke skrevet	Logg er tom, så ingenting lagres på USB-minnepinnen
System Date	Systemdato	Parameternavn for systemdato
FASTEN SEAT BELT TO ACTIVATE DRIVE	FEST SIKKERHETSBELTET FOR Å KJØRE	Maskininnstillinger er stilt for å hindre kjøring når sikkerhetsbeltet ikke er festet, kjørefunksjoner vil fungere når sikkerhetsbeltet festes
RECONNECT SEAT BELT TO ACTIVATE DRIVE	FEST SIKKERHETSBELTET IGJEN FOR Å KJØRE	Maskinen er stilt for å hindre kjøring hvis setebryteren og setebeltebryteren ikke er aktivert i riktig rekkefølge. Bruker blir bedt om å løsne og feste sikkerhetsbeltet igjen for å aktivere kjørefunksjonene
FASTEN SEAT BELT	FESTE SIKKERHETSBELTET	Varsler brukeren om åpent sikkerhetsbelte under kjøring.
WRONG START SEQUENCE	FEIL STARTSEKVENSS	Maskinen er ikke i korrekt tilstand for at motoren skal starte. Brukeren sitter ikke, kjørepedalene er trykket ned eller PTO-modus er aktiv.
RELEASE DRIVE PEDAL	SLIPP OPP KJØREPEDAL	Kjørepedal ble trykket ned før kjøring var tillatt eller under oppstart av motoren. Slipp opp kjørepedalene, og prøv på nytt.
RELEASE DRIVE CONTROL	UTLØSE FRIKOBLING FOR DRIVHJUL	Håndgassen ble trykket ned før kjøring, var tillatt eller under oppstart av motoren. Slipp opp håndgassen, og prøv på nytt.
OPERATOR NOT SEATED	BRUKER SITTER IKKE I SETET	Setebryteren er ikke aktiv, denne meldingen kan gis når motoren er startet eller kjørepedalene er trykket ned mens brukeren ikke sitter i setet.
DRIVE DISABLED / CHECK PTO SWITCH	SLÅ AV KJØRELÅS / SJEKK PTO-BRYTER	Sperrelåsbryter som deaktiverer kjørefunksjoner, men tillater bruk av arbeidshydraulikk mens brukeren forsøker å starte motoren eller bruke kjørepedalene. Brukeren varsles om å deaktivere bryteren før maskinen kan startes eller kjøres.
RELEASE AUX. HYDRAULICS LEVER	SLIPP ARB. HYDRAULIKKSPAK	Kontrollspaken for arbeidshydraulikken er i feil posisjon (låst). Det er ikke mulig å starte motoren hvis denne funksjonen er aktiv i systemet. (deaktivert for øyeblikket)

## Kontroll av lastearmen, arbeidshydraulikk og andre funksjoner

De fleste av lasterens funksjoner styres med kontrollene på høyre side av brukeren: Bom- og skuffebevegelser, arbeidshydraulikk (redskaper), arbeidshydraulikkpumpens hastighet osv. avhenger av lastermodell. Følgende avsnitt viser de ulike funksjonene.

### 1. Kontrollspak for lastearmen og skuffen

Lastearmen og universalskuffen HD styres med multifunksjonsspaken (joystick). Ved å bevege spaken til siden vippes redskapet. Ved å skyve spaken senkes bommen, og ved å trekke spaken løftes bommen. I tillegg styres bomflyten med joysticken.

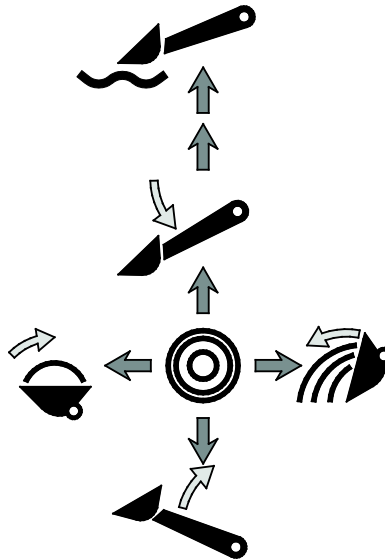
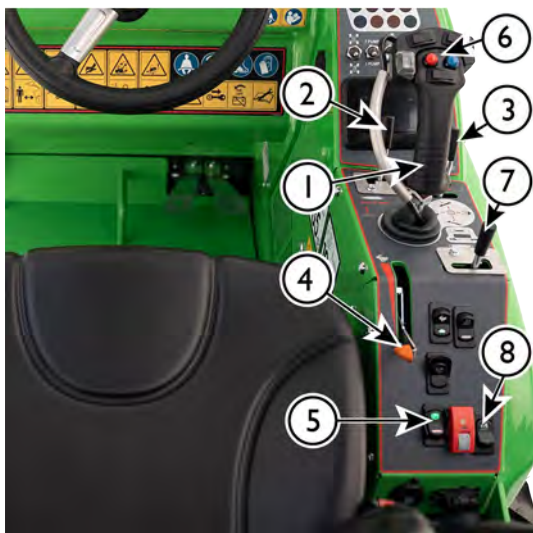

- Trekk bakover for å løfte bommen
- Skyv forover for å senke bommen
  - Ved å skyve spaken lenger frem aktiveres bomflyttfunksjonen. Spaken vil forbli i denne posisjonen til den trekkes tilbake.
- Skyv til venstre for løfte tuppen av skuffen (fylling)
- Skyv til venstre for senke tuppen av skuffen (tømming)

### 2. Kontrollspak arbeidshydraulikk (hydraulisk drevne redskaper)

Hydraulisk drevne redskaper er koblet til kompaktlasteren ved hjelp av multiconnector-systemet, for mer informasjon se side 98.

- Betjeningskontrollene avhenger av redskapet som brukes.
  - Når et redskap brukes for første gang flytt spaken forsiktig for å teste og kontrollere retningen på redskapet under bruk.
- For kontinuerlig bruk av roterende redskaper snu spaken til retning 1 for å stille den i låseposisjonen.
- Hvis du bruker knappene på den elektriske joysticken, vil denne spaken ikke bevegges. Enten spaken eller knappene kan brukes til å styre redskapet som ønsket.

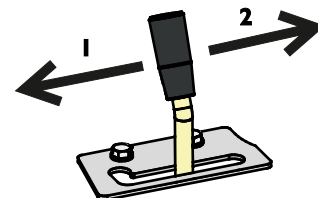

#### VIKTIG

Når du bruker redskaper som krever en kontinuerlig arbeidsflyt, for eksempel redskaper med hydraulikkmotor, er det viktig at kontrollspaken er helt koblet inn. Hvis kontrollventilen ikke er helt åpen, og dermed begrenser flyten av hydraulikkolje, kan hydraulikksystemet raskt bli overopphetet.

Juster om nødvendig låseplaten slik at spaken er låst i helt åpen stilling.

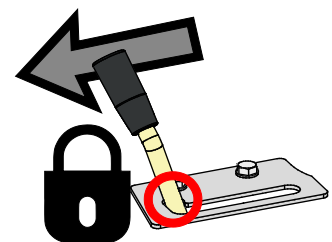

### 3. Kontrollspak for teleskoparm

Teleskoparmen gjør mange oppgaver lettere, også de som ikke innebærer løfting. Du kan for eksempel skyve materiale videre med en skuffe, komme inn i vanskelig tilgjengelige områder og forbedre synligheten til arbeidsområdet for bestemte redskaper.



Teleskoparmen kan forlenges med 600 mm. Det øker maksimal løftehøyde med 485 mm.

Vri kontrollspaken på teleskoparmen til høyre for å strekke ut bommen og sving til venstre for å trekke den inn.

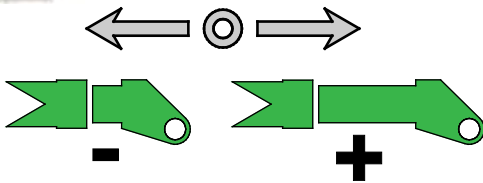

**ADVARSEL**

**Fare for velt - Utstrakt bom kan føre til at kompaktlasteren velter. Teleskoparmen skal brukes med forsiktighet.**

Kompaktlasterenes stabilitet avhenger av lastens avstand til kompaktlasterenes fremre del. Når du strekker ut bommen, øker du vektens effekt, og sikker håndteringskapasitet reduseres. Se side 43 og 90 for videre anvisninger om tipplast og sikker materialhåndtering.

### 4. Håndgass

Motorens kjørehastighet styres med håndgassen.

- Dytt den forover for å øke motorturtallet
- Dytt den bakover for å redusere motorturtallet

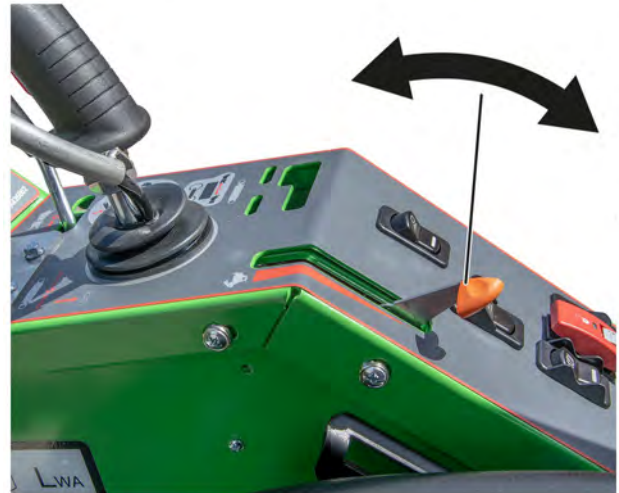

Motorturtallet virker inn på kjørehastigheten, og kan brukes til å styre kjørehastigheten sammen med kjørepedalene.

Motorhastigheten påvirker også hastigheten til redskap som drives hydraulisk. Desto mer gass, desto raskere drives redskapet. Pass på at du ikke overskrider maksimal tillatt oljestrøm for redskapet. For mer informasjon, se side 41.

#### **Posisjonen til håndgassen**

Håndgassen bør holdes ved minimum innstilling ved oppstart av motoren. Spaken må være innstilt på tomgang under eller etter oppstart av motoren, ellers vil motorens turtall ikke øke når spaken flyttes.

## 5. Parkeringsbryter

Parkeringsbremsen aktiveres når kompaktlasteren er slått av eller når det hydrauliske trykket ellers forsvinner på grunn av en feil. Parkeringsbremsen kan bare slippes når kompaktlasteren kjører og ladepumpen til drivpumpen lager nok trykk til å frigi bremsene.

**Slå på parkeringsbremsen når du forlater førersetet.**

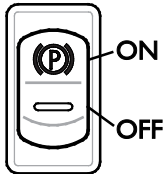

Lasteren er utstyrt med et bremsesystem som låser bakhjulene. Parkeringsbremsen styres med bryteren på høyre kontrollpanel.

- En rød indikator i bryteren tennes når parkeringsbremsen er aktivert.
- Det grønne baklyset under P er tent når tenningen til kompaktlasteren er i posisjonen PÅ.



**FORSIKTIG**

**Fare for plutselig stopp – Sett ikke på parkeringsbremsen mens kompaktlasteren kjører med mindre det er i nødstilfelle.**

Bruk av parkeringsbrems mens maskinen er i bevegelse kan føre til låsing av hjulene og brå stans.

**VIKTIG**

Hvis parkeringsbremsen er aktivert gjentatte ganger når maskinen kjører, slites bremseplatene i drivmotorene fort ut. Stans alltid kompaktlasteren før du setter på bremsen.

## 6. Joystick – åtte funksjoner (ekstrautstyr)

Kompaktlasteren kan utstyres, som ekstrautstyr, med en 8-funksjons joystick. Du kan bruke enten manuell kontrollspak eller de elektriske trykknappene for å kontrollere arbeidshydraulikken og teleskoparmen.

### 1. Elektrisk kontroll av arbeidshydraulikken

Hvis kompaktlasteren er utstyrt med 8-funksjons joysticken, kan arbeidshydraulikken styres med elektriske knapper på joysticken:



Trykk og hold inne en knapp for å kontrollere retningen av arbeidshydraulikkfløwen.

- Betjening av knappene avhenger av redskapet, se hvert redskaps bruksanvisning.
- Slipp knappene for å stoppe.
- Kontroller at den manuelle kontrollspaken ikke er låst når du betjener den elektriske joysticken.
- Når du bruker elektriske brytere, flyttes også den manuelle kontrollspaken. Begge kan brukes til å styre redskapet som ønsket.
- Hold hydraulikkpumpen i 1-pumpeinnstillingen med mindre høyere hydraulikkoljestrøm til redskapet ønskes. Lavere flow av hydraulikkolje vil hjelpe å kontrollere redskapet mer nøyaktig.



**FORSIKTIG**

**Unngå brå bevegelser med redskapet – Bruk elektriske knapper med forsiktighet.** Ved bruk av enkelte redskaper med elektriske joysticker kan redskapet bevege seg brått. Dette kan føre til at materialer faller ned fra redskapet, tap av stabilitet, eller skade på redskapet. Bruk den manuelle kontrollspaken til arbeid eller redskaper som krever jevne bevegelser.

## 2. Elektrisk kontroll av teleskoparmen



Du kan betjene teleskoparmen med vippebryteren.

Hastigheten til teleskopfunksjonen avhenger av motorens turtall.

### Kontrollbryter bak på joystickhåndtaket



Hvis joysticken har en ekstra bryter på baksiden, er det kontrollbryteren for sperreventilen for hjuldrift.

Du finner mer informasjon på side 86.

## 7. Kontrollspak for ekstra hydraulikkuttak (ekstra utstyr)

I tillegg til standard arbeidshydraulikkuttak kan kompaktlasteren utstyres med et dobbeltvirkende ekstra uttak som ekstra utstyr.

Denne spaken vil kontrollere det ekstra arbeidshydraulikkuttaket, eller den bakre løfteanordningen, hvis montert. Det ekstra hydraulikkuttaket kan monteres enten foran på kompaktlasteren eller bak. Kontrollventilen til kompaktlasteren inkluderer en blokk for ekstra arbeidshydraulikk, selv om det ekstra uttaket ikke er montert.

- Brukes på liknende måte som spak nr. 2.
- Se side 99 for mer informasjon om den ekstra arbeidshydraulikkoblingen.



## 8. Opticontrol®

Opticontrol® er ekstra utstyr som gjør det enkelt å bruke redskaper som har flere kontrollerte funksjoner. Hvis kompaktlasteren din er utstyrt med Opticontrol®-systemet, kan de elektriske funksjonene og ekstra hydraulikkfunksjonene til et redskap styres med ekstra knapper på joysticken.

Opticontrol® erstatter den tidligere tilgjengelige ekstra joystickkonsollen for el. funksjoner for Avant kompaktlastere.

Når Opticontrol® er installert på kompaktlasteren, finnes følgende ekstra funksjoner på kompaktlasteren:

1. Ekstra kontrollknapper på joysticken. Sjekk hvert redskaps bruksanvisning for å se hvordan hvert redskap styres.



2. Et strømuttak i multikoblingen tilkobler redskapets elektriske kabelbunt samtidig med hydraulikkslange ne til kompaktlasteren.

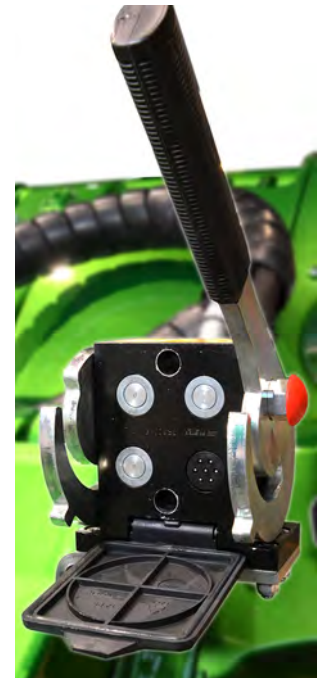

### VIKTIG

Sjekk redskapets bruksanvisning for å se hvordan du styrer hvert redskap. Funksjonene til Opticontrol® og knappene til joysticken er avhengige av redskapet.

### Driftsmoduser for Opticontrol®

Sjekk redskapets bruksanvisning for å se hvordan du styrer hvert redskap.

Opticontrol® har to driftsmoduser. Velg modus avhengig av redskapet.

Hold bryteren i AV-posisjon, med mindre du bruker et redskap som er ment for bruk med kombinert kontrollmodus.



#### Slå PÅ (kombinert kontrollmodus)

Kombinert modus for hydraulisk og elektrisk kontroll aktiverer enklere og mer fleksibel bruk av visse redskaper. I denne modusen kombinerer Opticontrol® kompaktlasterens arbeidshydraulikk kontroll og den elektriske kontrollen til redskapet. Arbeidshydraulikkuttak slås automatisk på bare når en kontrollknapp aktiveres, som gjør kontroll av redskapene med flere funksjoner enklere og mer effektivt. Med Opticontrol® er det bare behov for ett arbeidshydraulikkuttak på kompaktlasteren ved bruk av redskap som er kompatible med Opticontrol®-systemet.

Redskapet må være kompatibelt med denne driftsmodusen. I denne modusen må kontrollspaken for arbeidshydraulikken stilles i midtre posisjon.

#### Slå AV (normal modus)

Bruk bare de elektriske funksjonene til redskapet. Kontrollspaken for arbeidshydraulikken kan stilles i låseposisjonen.

La Opticontrol®-bryteren være AV når et ikke-kompatibelt redskap er koblet til kompaktlasteren.

#### VIKTIG

Opticontrol®-system i den integrerte hydraulikk kontrollmodusen vil bare være nyttig for spesifikke redskaper som er ment for bruk sammen med det. Redskapet må være originalt utstyrt med sin egen kontrollventil som er utformet for bruk med Opticontrol®-alternativet. Noen typer redskap kan trenge et ekstra hydraulikkuttak på kompaktlasteren.

### Innstilling av 1 og 2 pumper

Noen redskaper krever høy strøm av hydraulikkolje for at redskapet skal fungere så effektivt som mulig. Kompaktlasteren er utstyrt med to arbeidshydraulikkpumper. Begge pumpene svinger alltid. Med denne bryteren i dashbordet kan utløpet fra begge pumpene rettes til redskapet og til armens teleskopfunksjon samtidig. Hvis høy gjennomstrømning er nødvendig, velg 2-pumpeinnstillingen.

#### Bryterposisjon:

- 1 PUMP**
1. Én pumpe valgt: Én pumpe koblet for arbeidshydraulikk (lav oljestrømning). Bruk denne innstillingen med mindre det kreves høyere hydraulikkstrøm til redskapet.
- 2 PUMP**
2. To pumper valgt (høy oljestrømning). Bruk denne innstillingen bare når redskapet krever høy strøm av hydraulikkolje.

Se bruksanvisningen for hvert redskap for anbefalte og maksimale oljestrømningsnivåer.

Hvis redskapet bare krever lav strøm for å drives, kan det i noen tilfeller være nyttig å bruke 2-pumpeinnstillingen mens motoren kjører på lavt turtall. Dette reduserer støyen til kompaktlasteren. Hvis redskapet eller kompaktlasteren kveles, bytt til 1-pumpeinnstillingen og øk motorens turtall.

#### VIKTIG

Under normal bruk ha pumpevelgerbryteren i 1-pumpeinnstillingen for å unngå for høy hastighet på redskapet og kveling av kompaktlasteren. Hvis du har bryteren i 2-pumpeinnstillingen unødvendig, reduseres effektiviteten til kompaktlasterens hydraulikk-system.



Fare for utkastning av gjenstander, økt støy og vibrasjon, og skade på utstyr – Sjekk maksimal oljegenomstrømming for hvert redskap. Noen redskaper kan slynge ut materiale i høy hastighet når de svinger for raskt. Skadde maskindeler kan også slynges ut. For hurtig drift vil føre til økt støy, vibrasjon og slitasje. Sjekk bruksanvisningen til hvert redskap og juster oljestrømmen for arbeidshydraulikken tilsvarende. Se side 41.

### PTO-bryter

PTO-bryteren på dashbordet er ment for bruksområder hvor kompaktlasteren må være stasjonær under bruk av et stasjonært redskap. PTO-bryteren vil deaktivere kjørepedalene til kompaktlasteren. Aktiver alltid parkeringsbremsen også ved bruk av stasjonære redskaper.

### Joystickkonsoll for el. funksjoner for bakmonterte redskaper (ekstrautstyr)

Funksjonene til joystickkonsollen for el. funksjoner er også tilgjengelige for bakmonterte redskaper. Joystickkonsoll for el. funksjoner for bakmonterte redskaper er separat ekstrautstyr som bare er ment for bruk med bakmonterte redskaper sammen med den hydrauliske bakre løfteanordningen.

For eksempel ved bruk av bakmonterte sandspredere med den bakre løfteanordningen er det nødvendig med joystickkonsoll for el. funksjoner. Uttaket for det bakmonterte redskapet finnes nær de bakre hydrauliske hurtigkoblingene.

Joystickkonsoll er utstyrt med en sterk magnet. Dette gjør det mulig å feste joystickkonsollen på egnet plass nær føreriset.



### Elektrisk 12 V-uttak

Et elektrisk 12 V-strømuttak finnes nær føreriset. Ved betjening av redskaper med elektriske funksjoner hvor kompaktlasteren ikke er utstyrt med opticontrol-systemet, kan den elektriske kabelbunten til redskapet kobles til dette uttaket. Dette standarduttaket har strøm når tenningen er slått på. Maskimum strøm: 15 A.

### Multiconnectorens stikkontakt

Det finnes en elektrisk kontakt for redskapets multikobling hvis lasteren er utstyrt med ekstra joystickkonsoll for el. funksjoner.

I dette tilfellet kobles den elektriske pluggen til redskapet samtidig med hydraulikkslangene. Hvis det ikke finnes en elektrisk plugg på multiconnectoren til redskapet, bruk en separat elektrisk adapter for å koble til det vanlige 12 V-uttaket på kompaktlasteren. Du kan også kontakte Avant-forhandleren for å få montert en elektrisk plugg til redskapets multikobling.

### Diagnostikkport

På dashbordet i nærheten av føreriset finnes en diagnostikkport. Denne porten brukes til programvareoppdateringer og feilkodediagnose av autorisert service. Ha alltid beskyttelsesdekslet lukket på porten.

### Førerhus GT



### ROPS





## **Bomflyt**

Kompaktlastere iAvant 635i/640i er utstyrt med bomflyt som standard. Bomflyt er integrert i joystickkontrollspaken til bommen og skuffen.

Bomflyt er et system som gjør det mulig for redskapet å følge bakkens overflate. Flytsystemet frigjør løftesynderen og lar den flyte opp og ned som om redskapet er på bakken.

### **For å aktivere bomflyt:**

1. Senk redskapet ned på bakken til driftsposisjonen beskrevet i bruksanvisningen til redskapet.
2. Skyv joysticken forover (bommen senkes). Skyv spaken lenger forover slik at den låses i frontposisjonen.

### **VIKTIG**

Hvis kompaktlasteren også er utstyrt med alternativet for mykkjøring, aktiveres flytfunksjonen når mykkjøringen aktiveres.

### **VIKTIG**

Noen redskaper har et flytledd innebygd i redskapskoblingen slik at bruken av flyt på kompaktlasteren er overflødig. Slå opp i bruksanvisningen til redskapet for mer informasjon.

## **Parallellføring (ekstrautstyr)**



Hydraulisk parallelløft er et system som holder redskapet vippt i samme posisjon når du løfter eller senker bommen.

Parallellføring er et automatisk hydraulisk system. Det ligger en nivelleringsylinder på venstre side av bommen. Den følger lastearmens bevegelser og sørger for at redskapet holdes nivellert.

**MERK:** Parallellføringen er deaktivert når bomflyt er aktivert.

### **VIKTIG**

Når redskapstiltten settes i en av de ekstreme posisjoner, må bomløftesynderen arbeide mot selvnivelleringsylinderens trykk.

For å forhindre ekstreme belastninger på lastearmen må du bruke skuffhendelkontrollen for å gå ut av ekstrem vipp eller senke bommen.

## Lastdemper (ekstrautstyr)

Avant 635i/640i kan utstyres, som ekstrautstyr, med mykkjøring, som er et støtdempingssystem for bommen.

Lastdemperen slås på med en separat bryter på dashbordet.

Ved kjøring i høy hastighet, eller med tung last eller tungt redskap, kan fronten av kompaktlasteren starte å svinge, og dermed gjøre kjøringen mindre behagelig.



Lastdempersystemet omfatter en trykkakkumulator, som absorberer og demper bombeveggene. Den gjør kjøringen betydelig mykere og mer stabil.



**MERK:** Parallellføringen er deaktivert når mykkjøring er aktivert.



**ADVARSEL**

**Risiko for å senke bommen ned når du slår på bomfjæring – Senk bommen ned før du slår på bomfjæring.** Slå lastdemperen på bare når du står stille og når lasten er nær bakken for å unngå stabilitetsendringer forårsaket av at bommen eventuelt beveger seg når du slår den på. Hold lastdemperen slått av når du laster eller løfter med kompaktlasteren.



**ADVARSEL**



Fare for utslipp av trykksatt hydraulikkolje – Deaktiver trykkakkumulatoren før service på en kompaktlaster som er utstyrt med lastdempersystemet. Uforsiktig service på hydraulikken til en kompaktlaster som er utstyrt med lastdempersystemet kan føre til ukontrollert utslipp av varm hydraulikkolje pga. Du finner mer informasjon før service på side 108.

**VIKTIG**

Slå av lastdempersystemet ved lastearbeid eller ved håndtering av tunge laster. Mykkjøring er bare beregnet for bruk ved kjøring med kompaktlasteren.

## Motvekter

Standard motvekt på Avant 635i/640i-serien er en støpt kloss på 170 kg montert bak på kompaktlasteren. I all teknisk informasjon som omhandler massen og løftekapasiteten til kompaktlasteren er denne motvekten installert på kompaktlasteren.

Se bildet under for monteringspunkter hvis det er nødvendig å fjerne motvekten, dvs. for installasjon av en bakre løfteanordning. Spesialløfteutstyr er nødvendig ved tilføyning eller fjerning av denne motvekten.

Sjekk stramheten til 4 boltene vist i illustrasjonen nedenfor og følg vedlikeholdsplanen. Riktig tiltrekkingsmomenter 190 Nm  $\pm$  5 %.

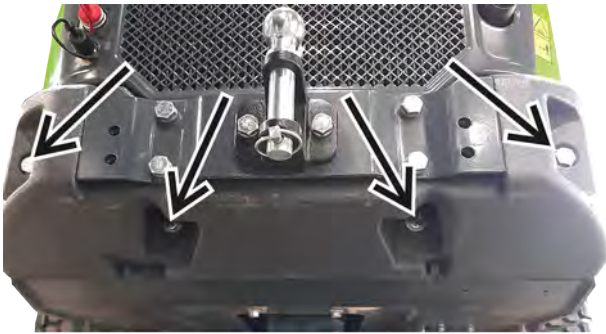
**ADVARSEL**

**Klemfare og fare for slag – Tunge motvekter øker risikoen for å velte og tap av kontroll ved kjøring uten redskaper.** Ekstra motvekter kan forskyve balansen til kompaktlasteren lenger bak, og til og med føre til at forhjulene mister kontakten med bakken. Når ekstra motvekter monteres, bør et redskap være koblet til kompaktlasteren.

## Ekstra motvekter

Andre motvekter kan monteres for å øke lasterens stabilitet ved håndtering av tung last eller tunge redskaper.

1. 29 kg individuelle vekter A35957

Maks. 3 stk.

Hvis du monterer en tilhengerkobling, kan du bare bruke én ekstravekt.



2. 80 kg sidevektsett A36401

En 40 kg vekt på begge sider av kompaktlasteren.



3. 180 kg sidevektsett A49063

En 90 kg vekt installert på begge sider av kompaktlasteren.



Sidevektsettene øker ikke kompaktlasterens totale bredde. Se side 68 for installasjonsinstrukser for sidevekter.

**ADVARSEL**

**Fare for tap av kontroll av kompaktlasteren - For mye motvekt kan føre til at kompaktlasterens fremre del blir for lett.** Hvis du bruker for mye motvekt på kompaktlasteren, er det lett for at forhjulene løftes fra bakken. Dette vil gjøre det vanskelig å styre kompaktlasteren. Hvis motvekter er montert for å håndtere et bestemt redskap, må du fjerne motvektene når du kjører uten redskapet.



**FORSIKTIG**

**Fare for plutselig tap av stabilitet - Motvekt skal alltid monteres fast.** Motvekten kan falle av kompaktlasteren på ujevne flater eller hvis du kjører inn i en vegg eller annen konstruksjon. Trekk til alle festeskruene. Etter at du har montert sidevektsettet på 180kg må du fjerne løftestroppene fra vektene, for å forhindre at de brukes som slitaspunkter.

### Legge til eller fjerne motvekt

Ved installasjon eller fjerning av motvekt må passende løfteutstyr brukes.

**For å installere eller fjerne sidemotvekt (sett på 180 kg, A49063):**

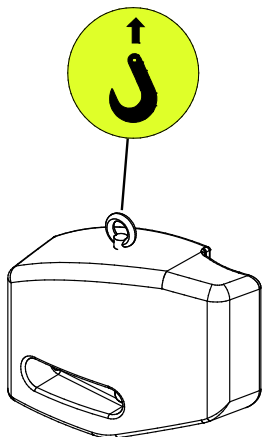

1. Installer et løfteøyne i gjengehullet på toppen av motvekten. Se bildet under.
  2. Fest en krok som er utstyrt med en sikkerhetslås til øyet.
  3. Venstre og høyre motvekt er forskjellige. Sjekk at bolthullene på motvekten er nærmere fronten av kompaktlasteren.
- a) Ved installasjon av motvekt, plasser bolter med skiver gjennom hullene til motvekten. Løft og juster motvekten med hullene på bakrammen til kompaktlasteren. Stram boltene godt til.

- b) Ved fjerning av motvekt, pass på å feste kroken på den før boltene løsnes for å unngå at motvekten faller.



**FARE**

**Fare for bevegelser eller fallende kompaktlaster - Kompaktlasteren skal aldri løftes eller låses uavhengig av sidemotvektene.** Kontakthullene på de ekstra sidemotvektene er bare ment for montering eller fjerning av sidemotvektene. Du må aldri prøve å løfte lasteren fra motvektene eller bruke dem som bindepunkter. **Fjern alltid øynene fra motvektene umiddelbart etter installasjonen.**

## Tilhengerkobling (ekstrautstyr)

Kompaktlasteren kan utstyres med tilhengerkobling for sleping av hengere. Det finnes to tilgjengelige typer:

1. 50 mm ballhake  
A417323

Maks. tillatt  
vertikal  
belastning er:  
210 kg

Maks. slepelast:  
17,2 kN



2. 50 mm ballhake  
med tau  
A417337



Tilhengerkoblingen kan monteres enten direkte på bakre støtfanger eller på en ekstra bakvekt.

Sørg for at vekten på tilhengeren er fordelt riktig, slik at tilhengeren ikke kan føre til at tilhengerkoblingen løftes oppover. Det anbefales at du har et redskap montert foran på kompaktlasteren, slik at den blir tyngre foran.



**Fare for velt – Overbelastning av tilhengerkoblingen kan føre til tap av kontroll.** Tau bare lette hagetilhengere. Sørg for at vekten på tilhengeren er fordelt riktig, slik at tilhengeren ikke kan føre til at tilhengerkoblingen løftes oppover.

### VIKTIG

Sleping av en tilhenger på trafikkerte offentlige veier kan være forbudt der hvor du bor. Undersøk hva lokale bestemmelser sier.

## Bruk av tilhengerlys

Tilhengerlyskontakten er tilgjengelig som ekstrautstyr for Avants kompaktlastere. Når du sleper en tilhenger med kompaktlasteren på offentlige veier, må tilhengerlysene brukes. Men merk at bruken av tilhengerlysene ikke automatisk betyr at loven tillater å slepe tilhengeren. Sjekk alltid lokale bestemmelser mht. sleping av en tilhenger.



### **Ekstra arbeidshydraulikkuttak, foran og bak (ekstraustyr)**

I tillegg til standard hydraulikkuttak kan lasteren utstyres med et dobbeltvirkende ekstrauttak. Dette ekstra hydraulikkuttaket kan monteres enten foran på kompaktlasteren eller bak. Koblingene er hurtigkoblinger av vanlig type.

Hvis installert foran, finnes de ekstra hurtigkoblingene ved siden av multikoblingen.



Hvis installert bak, finnes hurtigkoblingene bak til venstre.



Se side 59 for anvisninger om hvordan man skal bruke eller til- eller frakobling av de ekstra hydraulikkoblingene.

- Test at redskapet fungerer riktig hver gang det er koblet til kompaktlasteren. Hurtigkoblingene kan kobles på en måte som reverserer kontrollspakens funksjon.
- Kompaktlasteren kan utstyres med ekstra hydraulikkuttak foran eller bak, men ikke med begge.
- Hold koblingene rene og bruk beskyttelsesdekslene.

---

Du kan betjene enten den hydrauliske funksjonen som er koblet til standard multikobling eller funksjonen som er koblet til ekstrauttaket. Samtidig bruk er ikke mulig.

---

### **Ryggealarm (ekstraustyr)**

En ryggealarm gir et hørbart signal når man rygger lasteren. Alarmen varsler andre om at en maskin nærmer seg. Ryggealarmen har PÅ/AV-valg i innstillingsmenyen. Det er mulig å velge AV, f.eks. ved rygging i et boligområde om natten. Alltid sikre at det er god sikt fra førerisetet og se deg om før du rygger med kompaktlasteren - selve summeren forhindrer ikke ulykker.

### **Koblingsplate for redskap bak**

Koblingsplate for redskap bak er hovedsakelig beregnet på montering av en sandspreder bak på maskinen. Platen er en stiv, vertikal plate som ikke vipper.

Koblingsplaten er utstyrt med to bolter for å feste redskapet.



## Sete – justering av setet og sikkerhetsbeltet



### ADVARSEL

Fare for å falle av kompaktlasteren og påkjøres av en kompaktlaste – Transporter aldri passasjerer. Sittekapasiteten til kompaktlasteren er absolutt bare én person. Transporter aldri passasjerer på noen del av kompaktlasteren eller på redskapene.

Bruk alltid sikkerhetsbeltet når du kjører maskinen. Rengjør sikkerhetsbeltet regelmessig med en svamp, varmt vann og såpe. Bruk trykkluft for på rengjøre låsen.

Skift sikkerhetsbelte hvis du oppdager skader eller hvis det har vært utsatt for stor belastning eller kjemikalier.

### Setejusteringer

Sørg for at setet er riktig justert for å nå betjeningskontrollene lett og for å holde vibrasjoner overført fra setet til et minimum. Langtidseksposering for vibrasjoner kan føre til helseproblemer. Hold også terrenget godt pleiet så langt dette er mulig for å minimere vibrasjoner.

### Setevarmer

Det fjærede setet er utstyrt med en elektrisk setevarmer. Bryteren for setevarme er plassert på rattstammen, mens indikatorlyset er på dashbordet.



### Fjæret sete

Det fjærede setet har følgende justeringer:



#### 1. Seteposisjon

- Avstanden mellom setet og rattet kan justeres med spaken under forkanten på setet.

#### 2. Justering av fjæringen

- For å justere fjæringen lås opp spaken ved å svinge spaken forover og deretter justere fjæringen ved å svinge spaken opp eller ned. Etter at fjæringen er justert, lås spaken ved å svinge spaken tilbake på plass.

#### 3. Armlenets vinkel

- Rygglenets vinkel kan justeres ved å dreie spaken.



### FORSIKTIG

**Fare for personskade – Påse at setejusteringene er låst på plass før kompaktlasteren brukes.**

Ulåste setejusteringer kan føre til at setet beveger seg, eller det kan til og med skli av skinnene, som kan føre til tap av kontroll og personskader.

## Fjæret sete (førerhus GT)

Et fjæret sete med tekstiltrekk er standard for førerhuset GT. Et vinyltrekk finnes som ekstrautstyr.



## Luftfjæret sete (ekstrautstyr for førerhus GT)

Det luftfjærede setet kan velges med tekstil- eller vinyltrekk.

### *Luftfjæret sete med forlengelse av seterygg:*



## *Setevärmer for luftfjæret sete*

Det luftfjærede setet er utstyrt med setevärmer som standard.

Bryteren for setevärme er plassert på dashbordet.



### *Justering av luftfjæret sete:*

1. Seteposisjon
  - Avstanden mellom setet og rattet kan justeres med spaken under forkanten på setet.
  - Pass alltid på at justeringen er låst etter justering av setet.
2. Justering av setefjæring av luftfjæret sete
  1. Sitt på setet og drei tenningsbryteren til PÅ.
  2. Kontroller indikatoren foran på setet.
  3. Trekk håndtaket opp eller skyv det ned, slik at indikatoren har markøren i midten.



3. Justering av rygglenets vinkel
  - Rygglenets vinkel kan justeres ved å løfte spaken på venstre side av setet.
4. Justering av armlenets vinkel
  - Armlenets vinkel kan justeres ved å dreie rullen under armlenet.
5. På venstre side av rygglenet er det en justeringsknott for justering av korsryggstøtte.



## Lys

### Arbeidslys

Lasteren er utstyrt med standard arbeidslys foran på lasteren. Disse styres med en bryter i nærheten av tenningsbryteren.

Hvis lasteren er utstyrt med et sett for veitrafikklys, erstattes standard arbeidslys med frontlykt. Påse at veitrafikklysene holdes justert slik at de ikke blander møtende trafikk og overholdet regelverket.

### Ekstra arbeidslampesett (ekstraustyr)

Kompaktlasteren kan utstyres med ekstra arbeidslamper som gjør det lettere å arbeide i svakt lys. Det ekstra arbeidslampesettet inkluderer ekstra lys foran og bak kompaktlasteren.

Lysene betjenes med en bryter på kontrollpanelet.

Avant-arbeidslys er LED-moduler. Det finnes ulike lysstyrkealternativer, sjekk hos din Avant-forhandler.



**FORSIKTIG**

**Fare for brannskader – Aldri berør lampeenhetene.** Den fremre overflaten og huset til LED-lampene kan bli ekstremt varme under bruk. Aldri berør eller juster lysene under eller umiddelbart etter bruk.



**FORSIKTIG**

**Fare for blinding – Kontroller at lysene er korrekt innrettet.** Sterke og kraftige arbeidslys kan blende deg eller andre personer i nærheten. Rett lysene slik at de ikke forstyrrer sikten fra førerhuset.

### Frontlykt, roterende varsellys, retningslys og reflektorsett (ekstraustyr)

Dette valgfrie lys- og tilbehørssettet gjør det mulig å registrere kompaktlasteren for kjøring på offentlig vei i enkelte land.

Kravene varierer avhengig av landet. Henvend deg til Avant-forhandleren for informasjon.

Bruk alltid lys og reflektorer som oppfyller lokale regelverk.

#### **VIKTIG**

Selve settet for veitrafikklys garanterer ikke at kompaktlasteren kan brukes på offentlig vei. Sjekk aktuelle lokale regelverk angående bruk av kompaktlasteren på offentlig vei, behov for registrering og behov for forsikring.

### Lyskontrollbryter (sett for veitrafikklys)

Kompaktlastere som er utstyrt med settet for veitrafikklys har en flerfunksjons kontrollbryter montert på rattstammen.



Bryteren har følgende kontroller:

- Frontlys
- Fjernlys
- Signalthorn (duplikat bryter, både bryteren nær tenningsnøkkelen og bryteren på multifunksjonskontrollen er tilkoblet)
- Blinklys

## **Roterende varsellys (ekstrautstyr)**

Et roterende varsellys er tilgjengelig som tilbehør. Det roterende varsellyset advarer andre om at kompaktlasteren er i bevegelse. Kontrollbryteren for det roterende varsellyset er på kontrollpanelet, se side 53.

Ved behov, f.eks. ved kjøring gjennom lave døråpninger, kan det roterende varsellyset fjernes ved å løsne festeskruene, og deretter trekke lyset ut. Plasser beskyttelsesdekslet på stativet til roterende varsellys for å hindre at vann trenger inn og skader kontaktene.



Håndter det roterende varsellyset med forsiktighet. De roterende varsellysene er forsegle, og innvendige komponenter kan ikke skiftes eller repareres av brukeren.

## **Varsellys på førerhus GT (ekstrautstyr)**

På Avants635i/640i-serien med førerhus GT er blinkende varsellys som er integrert i førerhuset tilgjengelig som ekstrautstyr. Det er to lys foran og to bak.



## **Speil**

Juster speilene (hvis utstyrt) opp slik at du har en god sikt fra førerhuset. Hold speilene rene.

Hvis speilene er flyttet for transport på fabrikken, kan du finne dem i kartongesken i førerhuset.

## Førerhus (ekstrautstyr)

Avant635i/640i kan utstyres med et lukket førerhus. Førerhuset GT kan bare bestilles til nye kompaktlastere, det kan ikke ettermonteres. ROPS-skjermen og alle førerhusversjoner er ROPS- og FOPS-godkjente.

### Cab GT



### ROPS



### Cab L



### Standard og valgfritt utstyr på ulike førerhusmodeller

	ROPS-skjerm	Førerhus L	Førerhus GT
ROPS- og FOPS-godkjenning	●	●	●
Monteres på standard ROPS veltebøyle	(●)	(●)	-
Frontrute, vindusvisker og vindusspyler, vindu på høyre side og bakvindu	-	●	●
Dør og varmeapparat	-	-	●
Klimaanlegg (A/C)	-	-	■
Frontlys	●	●	●
Sett for veitrafikklys	■	■	■
Arbeidslampesett	■	■	■
Roterende varsellys	■	■	■
Integrerte blinkende varsellys	-	-	■
Panel i interiør, stoffsete	-	-	●
Radio med Bluetooth-tilkobling	-	-	■
Skvettskjermer foran/bak	-/■	-/■	●/●
Setevarmer	●	●	●
Sikkerhetsbelte	2-punkts	2-punkts	3-punkts
Luftfjæret sete	-	-	■
Seteryggforlengelse	-	-	■

- Standardutstyr
- Tilgjengelig som ekstrautstyr
- Ikke tilgjengelig

## Sikkerhet for førerhuset

Sørg for at du har tilstrekkelig sikt fra førerhuset. Hold alle vindusflater rene og frie for snø, is osv.

Gjør deg kjent med de spesielle kjørefunksjonene og plassbehovet til denne svingbare lasteren når den er utstyrt med førerhus på et flatt, jevnt og åpent sted.

Under svinging må du huske på at førerhuset strekker seg forbi hjulenes svingradius. Dette bør tas hensyn til, spesielt ved kjøring på begrensede områder, for å unngå skade bakpå førerhuset.

Plasser gjenstander, klær og andre elementer i førerhuset slik at de ikke hindrer sikten fra kompaktlasteren, og slik at de ikke forstyrrer betjeningen av kontrollene til kompaktlasteren.



I tilfelle normal åpning på venstre side av lasteren er blokkert, kan frontruten brukes til nødutgang.

Frontruten kan knuses med nødhammern plassert i førerhuset om nødvendig.

Pass alltid på at følgende utstyr fungerer og finnes i førerhuset:

- Nødhammer til vinduet
- Avtagbar sikkerhetsstift på det høyre vinduet
- Vindusvisker og -spyler
- Funksjonelt varmeapparat og vifte for å fjerne dugg fra frontruten
- Sidespeil
- Førerhusets luftfiltre må være montert



**FORSIKTIG**



### Fare for å knuse glass – Ikke kjør med åpen førerhusdør.

Døren kan ødelegges ved kontakt med hjulene. Still også leddrammen i rett posisjon før døren åpnes.

## Vindusvasker og vindusvisker (førerhus L)

På maskiner med førerhus L betjenes vindusviskeren med en bryter på bryterpanelet. Bryteren har følgende funksjoner:

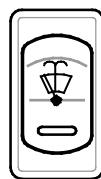

2. Sprøyter rengjøringsvæske
1. Kontinuerlig drift
0. Av

Vindusspylertanken er plassert under kompaktlasteren påstigningstrinn. Påfyllingsåpningen er plassert på påstigningstrinnet.

## Vindusvasker og vindusvisker

Vindusviskeren betjenes med multifunksjonskontrollbryter montert på høyre side av rattstammen.



Bryteren har følgende kontroller:

1. Sprøyter rengjøringsvæske
2. Intervalldrift
3. Kontinuerlig drift, sakte
4. Kontinuerlig drift, hurtig

Vindusspylertanken og påfyllingslokket er i det fremre oppbevaringsrommet.

Hvis omgivelsestemperaturen kan falle under frysepunktet, fyll på frysebestandig vindusspylervæske på forhånd, og betjen vindusspyleren til det renner væske gjennom spraydysen. Vann som fryser kan skade pumpen, tanken, slangene og deres tilkoblinger samt dysen.



## Ventilasjon og oppvarming

Førerhuset GT er utstyrt med A varmeapparat som standard. I tillegg kan det også utstyres med klimaanlegg.

Kontrollene for ventilasjon, oppvarming og klimaanlegg befinner seg på venstre side av føreraset:

1. Bryter for viftehastighet, fire hastighetsinnstillinger
2. Temperaturen på luftstrømmen kan justeres med dreieknotten
3. Klimaanlegg PÅ/AV
4. Omlufts-system



### Resirkulering av luft

For raskere oppvarming av kompaktlasteren er førerhuset utstyrt med omlufts-system. Når luken er åpen, trekker varmesystemet luft fra førerhuset og sirkulerer den gjennom dysene tilbake i førerhuset. På denne måten varmer førerhuset opp raskere i kaldt vær. Systemet kan også brukes til kjøling.

### VIKTIG

Hvis det brukes til oppvarming, slå av luftsirkulasjonen når temperaturen i førerhuset er tilstrekkelig, ellers fortsetter førerhuset med å bli oppvarmet, og fuktighet begynner å kondensere på vinduene.

**ADVARSEL**

Fare for alvorlig sykdom fra langvarig eksponering for krystallinsk silika – Ikke betjen kompaktlasteren uten en luftfilterpatron for førerhuset montert. For å redusere eksponeringen for silisiumstøv hold alltid førerhusets luftfilter i god stand. Hold førerhusdøren og vinduene lukket ved bruk i et støvete område. Bruk en pustemaske hvis du utsettes for eksponeringsfare for silisium eller andre typer støv. Å bruke ventilasjonssystemet uten filter på plass øker støvnivået i førerhuset.

### VIKTIG

Dekk ikke til luftventilasjonsåpningene i førerhuset som finnes nede i høyre hjørne bak slik at fuktigheten ikke kondenserer på vinduene.

### Tining/duggfjerning:

- Sett varmeapparatviften i posisjon 4 (høy hastighet)
- Sett temperatur til maksimal varme
- Slå på A/C (hvis montert). Klimaanlegget vil tørke ut luften
- Rett frontventilene mot vinduene. Lukk andre ventiler
- Hold luken til omlufts-systemet lukket. Bruk av resirkulert luft kan øke fuktigheten i førerhuset

**FORSIKTIG**

**Kollisjonsfare – Aldri kjør kompaktlasteren når sikten er dårlig.** Kjør ikke før grunnleggende, nødvendig sikt i alle retninger er oppnådd. La kompaktlasteren varmes opp.



# Bruksanvisning

**FARE**

**Husk alltid – sikkerhet først.** Test alle lasterens funksjoner på et åpent og trygt sted. Pass på at ingen befinner seg i maskinens driftsområde eller redskapets faresone.

**FARE**

**Uforsiktig betjening kan skade deg og personer i nærheten – Ha kontroll over maskinen til enhver tid.** Betjening av en kraftig laster og tilhørende redskap krever brukerens fulle oppmerksomhet. Ikke hold på med noe som distraherer mens du kjører maskinen, slik som bruk av mobiltelefon.

**ADVARSEL**

**Kollisjonsfare – Vær oppmerksom på andre maskiner og personer som beveger seg i området.** Pass på at ingen befinner seg i lasterens eller redskapets faresone. Faresonen til lasteren dekker rekkevidden til lastearmen, svingområdet på siden og foran og bak lasteren. Sett alltid lasten eller redskapet ned når du forlater førerisetet – Kompaktlasteren er ikke laget for å bli værende med lastearmen og lasten løftet. Lær og øv på hvordan du bruker kompaktlasteren på et sikkert område.

## Slik starter du kompaktlasteren

### Før start

Før motoren startes, må du utføre de daglige kontrollene, se side 112.

Juster setet og speilene (hvis utstyrt) slik at du har en god arbeidsstilling og god sikt fra førerstedet. Sjekk at alle kontroller fungerer slik de skal. Forsikre deg om at arbeidsområdet er trygt. Alle kontrollene skal være i nøytral posisjon.

Sjekk at redskapet er låst og korrekt tilkoblet hvis et redskap er montert.

---

Sørg for å ha alle bruksanvisningene tilgjengelige. Les og følg alle bruks- og sikkerhetsinstruksjonene.

---

Sjekk at driftsområdet er trygt. Ved behov:

- Fjern eller merk hindringer i driftsområdet.
- Noen oppgaver kan kreve en sikkerhetsavstand til andre personer. Planlegg arbeid på forhånd for å sikre trygg avstand til mennesker og for å oppdage og unngå potensielle skjøre overflater i arbeidsområdet. Se i bruksanvisningen til hvert redskap for mer informasjon.
- Ved arbeid i et område hvor det er annen trafikk, påse at korrekte sikkerhetsprosedyrer er tatt i bruk på arbeidsplassen. Bruk det roterende varselyset til kompaktlasteren, vurder å bruke en ryggesummer, og slå på lysene til kompaktlasteren. Alle bør bruke klær som sees godt.
- Eksosutslipp kan drepe innen få minutter. Betjen ikke kompaktlasteren i lukkede rom eller på områder uten tilstrekkelig ventilasjon, f.eks. åpne garasjeporten før kompaktlasteren startes.



**ADVARSEL**

**Kollisjonsfare – Hindre utilsiktede bevegelser av kompaktlasteren.** Hold hender og føtter unna kompaktlastereens kontroller når den startes.



**FARE**

**Kvelningsfare – Start ikke kompaktlasteren på et lukket område – eksosutslipp kan drepe på minutter.** Eksosutslipp er giftige i konsentrerte mengder. Betjen ikke kompaktlasteren i lukkede rom eller på områder uten tilstrekkelig ventilasjon, f.eks. åpne garasjeporten først.



**ADVARSEL**

**Fare for brann, eksplosjon og alvorlig motorskade – Ikke bruk startvæsker.** Bruk av startvæsker, slik som eter, kan føre til brann, eksplosjonsstøy og alvorlig motorskade. Ikke bruk starthjelpemidler. Bare tilsetningsstoffer som samsvarer med drivstoffstandarder listet opp på side 38 kan blandes med drivstoff. Aldri bland diesel med bensin eller andre drivstoffer.



**ADVARSEL**

**Fare for personskade og ukontrollert bevegelse – Aldri overstyr de normale kontrollene til starteren.** Bruk alltid bare tenningsnøkkelen til å starte kompaktlasteren. Overstyring av tenningsnøkkelen kan føre til gnister, brannskader, brann, skade på motoren, og kontakt med bevegelige deler av motoren.





## Tenningsnøkkel



**Tenningsnøkkelen kan settes i følgende posisjoner:**

1. (AV) Slå av kompaktlasterens motor.
  - Tenningsnøkkelen kan tas ut.

De fleste elektriske systemene til kompaktlasteren er avslått. Imidlertid kan det hende at noen lys ikke er tilkoblet gjennom tenningsbryteren. For å slå av alle systemer slå av batteristrømbryteren når du forlater kompaktlasteren uten tilsyn.
2. PÅ Motoren sviver
  - De elektriske systemene til kompaktlasteren kan brukes.
3.  Forvarming av motoren
  - Se startprosedyre for mer informasjon.
  - Når den slippes fra denne posisjonen vil nøkkelen returnere til PÅ.
4.  Kjøring av startmotoren
  - Starte motoren
  - Når den slippes fra denne posisjonen vil bryteren returnere til PÅ.

## For å starte motoren

1. Utfør daglige kontroller (se side 112).
2. Vri batteristrømbryteren til PÅ.



3. Sitt i førerasetet, juster setet og fest sikkerhetsbeltet.

Kompaktlasteren vil ikke starte med mindre føreren ikke sitter.

4. La håndgassen stå i minimumsposisjon. Se side 60.



5. Påse at arbeidshydraulikken er slått av (spaken slippes opp til nøytral posisjon), se side . 59 *Ikke trykk inn kjørepedalene.*
6. Vri tenningsnøkkelen mot høyre til PÅ-posisjonen. Multifunksjonsdisplayet vil slås på. Signallampene på dashbordet vil tennes et øyeblikk for selvtest. Du trenger ikke å vente til displayet er slått helt på.
7. Vri tenningsnøkkelen videre mot høyre til motoren starter. Før nøkkelen tilbake til PÅ-posisjonen umiddelbart når motoren sviver.

På denne kompaktlastermodellen brukes ikke motorforvarmeposisjonen til tenningsnøkkelen, og du kan vri nøkkelen for å starte direkte fra posisjonen ON.  
Displayet kan tilbakestilles og starte igjen under oppstart.



ADVARSEL

**Fare for personskade på tilskuere – Unngå utilsiktet bevegelse av redskapet:**

- Hvis arbeidshydraulikken slås på under oppstart og det finnes et hydraulisk drevet redskap på maskinen, kan redskapet plutselig beveges og skape farlige situasjoner.
- Sørg for at arbeidshydraulikkens kontrollspak er i nøytral posisjon ved oppstart.
- Aktiver ikke arbeidshydraulikkens kontrollknapper på joystick (hvis montert) ved oppstart.

**VIKTIG**

Driv ikke startmotoren i mer enn 10 sekunder om gangen. Hvis motoren ikke starter, vent i ett minutt før du forsøker på nytt. Hvis motoren ikke starter etter noen få forsøk, eller hvis den går dårlig, se feilsøking på side 145 og i motorens bruksanvisning.

### **Posisjonen til håndgassen**

Håndgassen bør holdes ved minimum innstilling ved oppstart av motoren. Spaken må være innstilt på tomgang under eller etter oppstart av motoren, ellers vil motorens turtall ikke øke når spaken flyttes.

### **Etter start:**

Etter motoren startes, utfør de daglige kontrollene, se side 112.

**VIKTIG**

Kontroller at alle varsellampene på kontrollpanelet er av mens motoren kjører. Hvis motoren ikke starter etter noen få forsøk, eller hvis den går dårlig. Se Feilsøking på side 145.

**VIKTIG**

La motoren få varmes opp slik at motoroljen får sirkulere i motoren en stund før du belaster motoren eller øker motorturtallet.

### **Anbefalt bruk av kompaktlasteren**

Under normal bruk utsettes kompaktlasteren og motoren for varierende laster, og kompaktlasteren drives lenge nok til at motoren når og opprettholder sin normale driftstemperatur. Bruk av kompaktlasteren hele tiden på tomgang eller med lavt turtall kan også forkorte motorens levetid.

De følgende instruksene bidrar til å minimere slitasje av motoren:

- Unngå alltid unødvendig tomgangskjøring.
- Bruk motorforvarmeren når kompaktlasteren oppbevares under forhold hvor omgivelsestemperaturen faller under 0 °C.
- Utsett motoren ofte for forskjellige belastninger for å la motoren varme opp og bli værende på dens normale temperatur.
- Forsikre deg om at bare ren, høykvalitetsmotorolje som oppfyller kravene, brukes.

**VIKTIG**

Unngå unødvendig tomgang med motoren over lange tidsrom. Tomgangskjøring med kompaktlasteren forårsaker intern slitasje på motoren og utslipp. Dieselmotorene er ikke ment for å kjøre på tomgangshastighet over lengre tidsperioder. Slå av motoren når du forlater førersetet.

### Slik stanser du motoren (sikker fremgangsmåte for stans)

1. Senk bommen helt ned. Plasser redskapet trygt ned på bakken, sett på parkeringsbremsen, stans redskapet (sett kontrollspaken til arbeidshydraulikken i nøytral posisjon, se side se side 59) og sett motorturtallet til tomgang.

**MERK:** La kompaktlasteren gå på tomgang et øyeblikk før motoren stanses, spesielt etter at motoren er tungt belastet.

2. Stans motoren ved å vri tenningsnøkkelen til AV-posisjon (til venstre).
3. Slipp ut trykket i arbeidshydraulikken (se side (se side 99)).
4. Hindre uautorisert bruk av kompaktlasteren. Ta av tenningsbryteren, og slå av strømmen med batteristrømbryteren.

### *Stopp hvis du merker noe av følgende:*

#### **VIKTIG**

Stopp motoren så fort som mulig hvis noen av følgende symptomer oppdages. Finn årsaken før motoren startes igjen.

- Oljetrykkslampen eller motorvarsellampen (MIL) lyser under drift.
- Motorturtallet øker og/eller reduseres brått av seg selv uten at du berører håndgassen.
- En brå og uvanlig lyd høres.
- Brå økning i motorvibrasjoner.
- Fargen på eksosen blir plutselig mørk eller hvit.

## Kjørekontroller

### Driftsprinsipp

Avants 635i/640i-kompaktlaster er utstyrt med et hydrostatisk drivsystem. Dette er basert på en hydraulikkpumpe med variabelt slagvolum i drivkretsen, som styres proporsjonalt med de to kjørepedalene. Kjøring av maskinen styres med kjørepedalene og håndgassen.

- Ønsket motorhastighet velges med håndgassen på kontrollpanelet, og ønsket kjøreretning og -hastighet styres med kjørepedalene.
- Tråkk lett på pedalen for å få maksimal skyvekraft – tråkk hardere på pedalen for å øke kjørehastigheten.



**ADVARSEL**

**Fare for kollisjon og velt - bruk lav hastighet når du øver deg på å bruke kompaktlasteren.** Gjør deg kjent med hvordan maskinen kjører ved lav hastighet og på flate, jevne og åpne steder. Pass på at ingen befinner seg i maskinens driftsområde, for å unngå skade som kan oppstå som følge av utilsiktede bevegelser. Når du har lært hvordan du kjører i langsom driftsmodus, øker du hastigheten gradvis og lærer deg hvordan du kjører og styrer kompaktlasteren med høyere kjørehastigheter.

### Kjørepedaler

#### Bruke kjørepedalene:



- Kjøring forover: Trykk forsiktig på høyre kjørepedal til maskinen begynner å bevege seg sakte.
- For å kjøre bakover: Trykk forsiktig på venstre kjørepedal.
- Når du ønsker å stanse, slipp forsiktig pedalen opp ved å løfte foten, og kompaktlasteren vil senke hastigheten og stanse.

Hvis du må stanse raskere, trykk ned kjørepedalen for motsatt kjøreretning. Slipp begge pedalene når lasteren har stanset, ellers vil lasteren fortsette å bevege seg i den retningen til kjørepedalen som er trykt ned.

Håndgassen kan brukes til å styre motorhastigheten, også under kjøring. Grunnregelen er å bruke lavere turtall på motoren for lettere arbeid, og høyere turtall for tungt arbeid eller høy kjørehastighet.



**ADVARSEL**



**Fare for velt - Unngå å svinge i høy hastighet.** Kompaktlasteren kan velte hvis du dreier rattet raskt under kjøring. Senk farten før du svinger kraftig. Kompaktlasteren skal alltid kontrolleres og styres med jevne bevegelser.

## Valgbryter for kjørehastighetsområde

Avant 640i er utstyrt med 2-hastighets hydrauliske drivmotorer.

Kjørehastighetsområdet kan velges med bryteren på høyre kontrollpanel (se side 51). I tillegg til hastighet påvirker hastighetsområdebryteren trekkraften slik det fremgår av tabellen nedenfor.



Hastighetsområdebryter (bare Avant 640i)		
		
Hastighetsområde med standard dekk	0-12 km/h	0-23 km/h
Trekkraft, forover	100 %	50 %
Trekkraft, bakover	100 %	50 %

Den høyere hastighetsområdet er beregnet for lengre strekninger hvor det ikke er nødvendig med høy trekkraft.

**FORSIKTIG**

**Fare for brå bevegelse – Endre ikke kjørehastighetsområdet mens du kjører med høy hastighet.** Stopp alltid maskinen først, eller reduser hastigheten før du bytter til høyere eller lavere hastighet.

**FORSIKTIG**

**Risiko for å miste kontrollen – Vær forsiktig når du kjører med høyere hastighetsområde.** Brå styrebevegelser kan føre til at kompaktlasteren velter. Snu ikke raskt på rattet når du kjører med høy kjørehastighet. Kjør sakte når du bærer last, kjører i skråninger eller over ulendt terreng eller på glatt underlag. Reduser alltid hastigheten før skarpe svinger.

## OptiDrive®

635i/640i-kompaktlasterne er utstyrt med et effektivt Avant OptiDrive® hydraulisk drivsystem som standard.

Systemet er utviklet for optimal hydraulikkoljestrømming, noe som bidrar til å spare energi ved å minimere tap. Dette oppnås ved bruk av integrerte høyeffektive Avant-ventilblokker.

**OPTIDRIVE®**

### Når du ønsker høy trekkraft:

1. Velg lavt hastighetsområde (640i).
2. Bruk høyt motorturtall.
3. Tråkk lett på kjørepedalen for å velge sakte kjørehastighet. På denne måten kan hydraulikksystemets og motorens fulle effekt benyttes for høy trekkraft.

Ikke trykk pedalen videre nedover hvis motoren er overbelastet under skyving. Bruk heller høyere turtall og tråkk bare litt på pedalen.

## X-lås (krysslås) og antiskli

### *X-lås (krysslås)*

Hydraulikkens drivkrets har et system som gjør at hjulene på venstre og høyre side av kompaktlasteren kan rulle i ulike hastigheter. Dette vil føre til at de etterlater mindre hjulspor på myke overflater og reduserer dekkslitasjen på harde overflater. Krysslåssystemet begrenser tilførselen av hydraulikkolje mellom hydraulikkmotorene på hver side. Dette fungerer omtrent som en begrenset parallell differensialspærre og øker kompaktlasterenes skyvekraft.

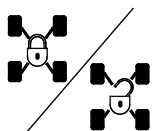

X-låssystemet kan slås på med bryteren på dashbordet.

Posisjonen til X-låsbryteren påvirker også funksjonen sperreventil for hjuldrift (ekstrautstyr).

**X-lås AV:** I denne modusen kan hydraulikkoljen strømme fra hydraulikkmotorene på en side av kompaktlasteren til den andre. Hjulene vil rulle friere, og kompaktlasteren etterlater mindre hjulspor på myke overflater.

**X-lås PÅ:** I denne modusen er strømmen av hydraulikkolje fra side til side begrenset. Effekten er lik en begrenset differensialspærre i drift. Dette forbedrer skyveevnen til kompaktlasteren. Når X-låsen er slått på, kan hydraulikkmotorene på den ene siden av kompaktlasteren motta en større del av den totale hydraulikkstrømmen, som fører til at hjulene spinner på en side av kompaktlasteren.

Generelt bør X-låsen slås av under vanlig bruk når det ikke er behov for høy skyvekraft. I tillegg bør X-låsen slås av ved drift på harde overflater for å redusere dekkslitasje. Ved kjøring på glatte overflater bør X-låsen slås på.

### *Sperreventil for hjuldrift (ekstrautstyr)*

Hvis kompaktlasteren er utstyrt med den valgfrie sperreventilen for hjuldrift, er det en ekstra bryter bak på joysticken. Ventilen utligner oljestrømmen mellom hydraulikkmotorene på venstre og - høyre side, som forbedrer trekkraften på glatte og ujevne overflater.



Sperreventilen for hjuldrift aktiveres ved å holde inne bryteren på joysticken.

Så snart bryteren slippes opp, frigjøres sperreventilen for hjuldrift.

Funksjonen til sperreventil for hjuldrift er ikke avhengig av posisjonen til X-låsbryteren. Når sperreventil for hjuldrift er aktivert, er også X-låsen slått på automatisk.

## Bruk under kalde forhold

### La lasteren varmes opp

Hydraulikkoljens temperatur påvirker kompaktlastersens hydrostatiske drivsystem. Når omgivelsestemperaturen er under 5 °C, må du sørge for at den generelle responsen på kjørepedalene er normal. Hvis drivet føles tregt, vil hele hydraulikksystemet varmes opp ved å la kompaktlasteren kjøre på tomgang til drivsystemet fungerer normalt. Kjør forsiktig til lasteren når normal driftstemperatur.



**ADVARSEL**

**Fare for redusert bremsekraft - pass på at hydraulikkoljen ikke er overopphetet.** Når hydraulikkoljen blir varm, endres drivsystemets kjøreegenskaper. Når oljen er varm og hydraulikkoljekjøleren er slått på, kan maskinens stoppavstand være lenger enn når maskinen er kald. Hvis kompaktlasteren brukes konsekvent i høye omgivelsestemperaturer, må det brukes en type hydraulikkolje og viskositet som er egnet for slike forhold. Kontakt Avants serviceavdeling.

**VIKTIG**

Hvis bremsekraften til det hydrostatiske drivsystemet er redusert, må du sette på parkeringsbremsen. Forhjulene kan låses umiddelbart. Parkeringsbremsen fungerer som nødbrems.

### *Motorvarmer (ekstrautstyr)*

Kompaktlasteren kan utstyres, som ekstrautstyr, med en motorvarmer. Motorvarmeren varmer opp kjølemiddelet til motoren for å hjelpe å starte kompaktlastere under kalde forhold. Bruk av motorvarmer hjelper også å redusere utslipp under kaldstart.

Motorvarmeren må være koblet til en jordet stikkontakt som også er beskyttet med en jordfeilbryter. En jordet kontakt forhindrer ikke risiko for elektrisk støt når en strømførende kabel etterlates på f.eks. en våt overflate. Koble alltid fra begge endene av kabelen. Bruk bare korrekt kabeltype som er ment for å brukes med motorvarmermodellen som er installert på kompaktlasteren.

***Kontakten til motorvarmeren (hvis installert) er plassert bak på venstre side av kompaktlasteren:***





**Fare for brann og elektrisk støt – Sjekk spenningvurderingen til motorvarmeren. Bruk alltid godkjent kabeltype.** Sjekk at designspenningen til motorvarmeren stemmer med nettspenningen i ditt område. Standard motorvarmer er ment å kobles til en stikkontakt med 220–240 V AC. Koble alltid motorvarmeren til en jordet stikkontakt som er utstyrt med jordfeilbryter. Bruk bare original kabeltype for å koble til motorvarmeren. Beskytt elektriske stikkontakter mot regn.



**Fare for elektrisk støt og skade på kompaktlasteren – Koble fra motorvarmeren før kompaktlasteren betjenes.** Pass på å koble fra og lagre kabelen til motorvarmeren før kompaktlasteren flyttes for å hindre skade på kabelen eller kontaktene. Koble alltid fra kabelen, også fra nettstrømkontakten. Aldri la kabelen henge på bakken for å unngå potensielt elektrisk støt.



**Brannfare – Bruk korrekt kabeltype.** Når den valgfrie motorvarmeren er installert på kompaktlasteren, leveres en grønn nettstrømkabel med kompaktlasteren. Bruk ikke andre kabeltyper. Kabelen må være godkjent for utendørs bruk. Motorvarmeren A458197 er ment å drives med strømforsyning på 220 – 240 V, 50–60 Hz AC. Ikke modifier kabelen eller bruk omformere. Kontakt din Avant-forhandler eller serviceverksted for informasjon om andre typer motorvarmere.



## Styre kompaktlasteren

Kompaktlasteren styres med rattet. Styresystemet er hydraulisk drevet. En praktisk måte å styre på, er å bruke venstre hånd på knotten på rattet. På denne måten har du høyre hånd ledig til å betjene de andre funksjonene på kompaktlasteren.

Du kan styre kompaktlasteren med rattet selv hvis den hydrauliske effekten forsvinner. Det finnes et integrert styresystem for nødssituasjoner, men det trengs mer kraft for å dreie rattet hvis det skulle være et problem med styresystemet til kompaktlasteren.

**ADVARSEL**

**Fare for velt** - Hold lasten nære bakken og kjør sakte. Når du kjører, må du alltid holde lastearmen så lavt og nære bakken som mulig. Faren for velt øker betydelig når en tung last er plassert på lasteren (tungt redskap eller en tung last i skuffen) og bommen er oppe under kjøring.

**ADVARSEL**

**Fare for velt - Unngå å svinge i høy hastighet.** Kompaktlasteren kan velte hvis du dreier rattet raskt under kjøring. Senk farten før du svinger kraftig. Kompaktlasteren skal alltid kontrolleres og styres med jevne bevegelser.

**ADVARSEL**

**Fare for velt - bruk aldri høy kjørehastighet mens du svinger.** Spesielt: Når lastearmen er oppe, er maskinen langt mindre stabil når du svinger. Hold lasten nære bakken og kjør sakte.



**Fare for kollisjon og knusing -** **forbli innenfor sikkerhetsrammen og holde føtter og hender innenfor rammen.** Under svinging må du alltid huske på at førersetet strekker seg forbi hjulenes svingradius.

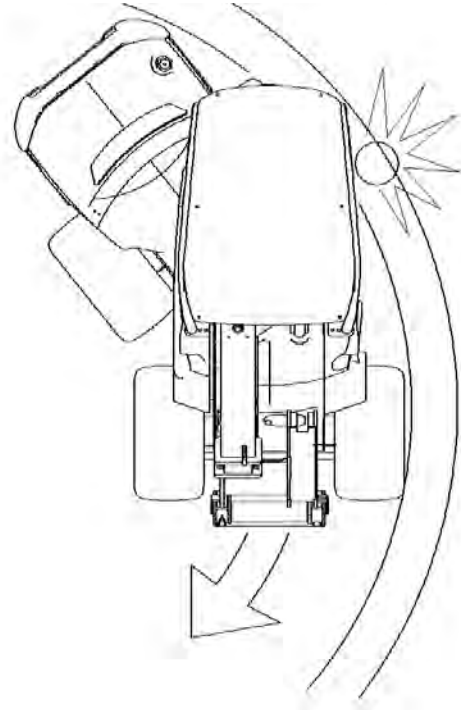

## Materialhåndtering

Sørg for å bruke riktig type redskap for de enkelte materialene som håndteres. Bruk riktig størrelse og type skuffe for håndtering av generelt løst materiale, og bruk pallegafler for å håndtere pallelaster. Les bruksanvisningen til redskapet, f.eks. bruksanvisningen for skuffen, for mer informasjon om sikker og riktig bruk. Overhold lasterens nominelle løftekapasitet når du planlegger arbeider med håndtering av materialer.

Kompaktlasteren er ikke beregnet på løfteoperasjoner for hengende last; du må aldri bruke stropper, kjeder eller tau på lastearmen. Aldri knyt eller koble sammen stropper, kjeder eller tau eller lignende til redskaper, med mindre du blir bedt om å gjøre det i bruksanvisningen til et Avant-redskap.



**ADVARSEL**

**Veltefare - Kompaktlasteren kan velte når du forlater førerisetet.**

Alltid senk lasten ned på bakken før du forlater førerisetet. Følg den trygge stopprosedyren på side 83.

## Håndtering av tunge laster



**ADVARSEL**

**Veltefare - Transporter alltid tung last så nær bakken som mulig, og kun på jevnt underlag.**

Ved løfting av tung last kan tyngdepunktet til kompaktlasteren forflyttes og føre til at kompaktlasteren velter. Transporter alltid lasten så lavt og nære maskinen som mulig for å holde tyngdepunktet lavt og ha best mulig stabilitet.



**FARE**

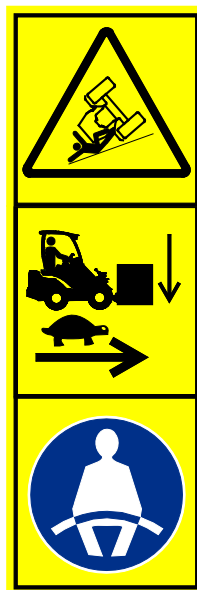

**Veltefare – Hold lasten nær bakken, kjør sakte med last. Ha alltid på sikkerhetsbeltet.**

På ujevnt underlag kan kompaktlasteren lettere velte over på siden. Kjør alltid sakte og hold last nær bakken. Unngå skarpe svinger på jevnt underlag. Bruk sikkerhetsbelte for å holde deg innenfor ROPS-beskyttelsen. Hvis du ikke bruker sikkerhetsbeltet, er det fare for å bli kastet av førerisetet og klemt fast under ROPS dersom kompaktlasteren velter.



**FARE**



**Fare for å velte forover – Hold lasten nære bakken og kjør sakte.**

Les bruksanvisningen nøye. Kjør aldri med tung last løftet opp. Hold lasten, inkludert redskapene, så lavt og så nær kompaktlasteren som mulig. Les informasjonen i denne bruksanvisningen om hvordan du unngår velt.

## I tilfelle lasteren velter

Unngå at kompaktlasteren velter ved forsiktig betjening og ved å følge instruksjonene i denne bruksanvisningen. Det er allikevel viktig å vite hva du skal gjøre i tilfelle kompaktlasteren velter.

Kompaktlasteren kan velte enten til siden eller forover.

### *I tilfelle kompaktlasteren velter:*



**ADVARSEL**

**Fare for å bli klemt av ROPS-strukturen dersom kompaktlasteren velter – Hold deg alltid inne i området som er beskyttet av veltebøylen (ROPS).**

Ha alltid sikkerhetsbeltet på for å holde deg i førersetet og for å hindre at du kommer i klem mellom kompaktlasteren og bakken hvis kompaktlasteren velter.

### **VIKTIG**

**I tilfelle kompaktlasteren velter:** Slå av kompaktlasterenes motor umiddelbart. Dersom motor og pumper i en veltet kompaktlastere kjøres, vil de raskt ta skade og det vil lekke ut hydraulikkolje og drivstoff. Løft kompaktlasteren tilbake på hjulene så raskt som mulig for å hindre at drivstoff og hydraulikkolje renner ut. Maskinen kan i mange tilfeller rettet opp på hjulene ved at noen personer løfter i ROPS-veltebøylen. Motorolje kan lekke ut inne i motoren og dermed forårsake større motorskade dersom det gjøres forsøk på å starte motoren etter at kompaktlasteren har veltet. Kontakt serviceavdelingen før du forsøker å starte motoren på nytt.



# Arbeid med redskaper

## Krav til redskaper

Redskaper montert på kompaktlasteren må oppfylle kravene i gjeldende sikkerhetsstandarder og tekniske standarder. Et redskap som ikke er spesifikt designet for kompaktlasteren kan føre til unødvendige sikkerhetsrisikoer. Pass på at 635i/640i er uttrykkelig listet opp som kompatibel kompaktlastere i bruksanvisningen til redskapet. Noen redskaper kan kreve bruk av ekstra spesielle beskyttelsesdeksler eller personlig verneutstyr. Se bruksanvisningen til redskapet.



**ADVARSEL**

### **Fare for alvorlig personskade – Pass alltid på at redskapet er ment å brukes med denne kompaktlastermodellen.**

- Les redskapets bruksanvisning før du monterer eller begynner å bruke redskaper. Følg alltid instruksjonene i bruksanvisningen til redskapet.
- Sørg for at redskapet er kompatibel med kompaktlasteren. Avant 635i/640i må være spesifikt oppgitt i bruksanvisningen til redskapet. Kontakt Avant-forhandleren om nødvendig. Inkompatible redskaper kan forårsake fare for skader pga. f.eks. stabiliteten til kompaktlasteren, kontakt med bevegelige deler, redusert sikt eller gjenstander som slynges ut.
- Bruk alle redskaper kun til tiltenkt formål som er beskrevet i bruksanvisningen til redskapet.
- Pass på at redskapet er korrekt tilkoblet på hurtigkoblingsplaten til kompaktlasteren, og som beskrevet i bruksanvisningen til redskapet.
- Følg alle instruksjoner angående personlig verneutstyr, sikkerhetsavstander og eventuelle ytterligere deksler som er nødvendige ved bruk av visse redskap.
- Gjør deg kjent med drift og stans av redskapet, på et trygt sted. Sett redskapet på bakken og slå av kompaktlasteren før du forlater førerstedet. Følg eventuelle ytterligere trinn for sikker avslåing av redskapet.
- Hold redskapene i god og trygg tilstand for drift. Følg inspeksjons-, vedlikeholds- og serviceinstruksjonene til redskapet.

### Håndbøker for redskap



**FARE**



**Redskaper kan føre til alvorlig risiko som ikke dekkes av kompaktlasternes bruksanvisning.**

Sørg for å ha brukerhåndbøkene for alle redskapene tilgjengelig. Feilaktig bruk av et redskap kan føre til alvorlig skade eller død.

Med hvert redskap følger en egen bruksanvisning. Bruksanvisningen viser all viktig informasjon angående sikkerhet, samt hvordan du kobler til, bruker og vedlikeholder hvert redskap på riktig måte.



**ADVARSEL**

**Fare for personskade fra ikke-kompatible redskaper - Påse at redskapet er ment for bruk sammen med denne kompaktlastermодellen.** Feil type redskap, dårlig låsing av redskapet eller feil tekniske egenskaper ved koblingsbeslag kan føre til farer som ikke ble vurdert da kompaktlasteren eller det enkelte redskapet ble konstruert. Du må aldri bruke noe annet enn originale Avant-redskaper og braketter.

Tredjepartsprodusenter av redskaper må utføre detaljert ingeniørarbeid og risikovurdering for å sikre sikkerheten, ytelsen og påliteligheten til kombinasjonen kompaktlaster og redskap. Kontakt nærmeste Avant-forhandler hvis du er usikker på om utstyret er kompatibelt med Avant-kompaktlasteren.

### Redskapers kompatibilitet

Bruk bare Avant-redskaper som er designet for din kompaktlastermодell. Ethvert redskap som er montert på kompaktlasteren må være designet for bruk spesifikt med Avants 635i/640i, og dette må være oppgitt i bruksanvisningen til redskapet. Produsenten av redskapet er ansvarlig for å vurdere risikoene i forbindelse med tilkobling av redskapet og bruk av det med kompaktlastermодellen. Ikke bruk et redskap hvis produsenten av redskapet ikke har oppgitt skriftlig at det er kompatibelt med kompaktlastermодellen.

**VIKTIG**

Sjekk maksimalt tillatt hydraulikkoljestrøm for redskapet. Juster hydraulikkpumpens hastighet slik at utgangsstrømmen passer til jobben og til redskapet. Se side 41.

**VIKTIG**

Merk at redskaper fra andre produsenter kan ha en hydraulikkolje som ikke er beregnet på å blandes med kompaktlasternes hydraulikkolje. Å skylle hydraulikkoljekretsen til redskapet kan være nødvendig før tilkobling til kompaktlasteren. Ikke-kompatible oljer kan forårsake slitasje på hydraulikkpumper og motorer.

## Kobling av redskaper

Redskapet er montert på lastearmen ved hjelp av hurtigkoblingsplaten på lastearmen og motstykket på redskapet. Som standard er redskapet koblet til to manuelt betjente låsestifter på redskapsfestet. Som ekstrautstyr er hydrauliske koblingsstifter tilgjengelig. Disse styres ved hjelp av en elektrisk bryter. Følgende trinn viser koblingsprosedyren, uavhengig av hvilke type kobling som brukes.

Det er raskt og enkelt å koble redskapet til kompaktlasteren, men det må gjøres forsiktig. Hvis redskapet ikke er låst til kompaktlasteren, kan det falle av kompaktlasteren og forårsake en farlig situasjon. Kompaktlasteren må ikke kjøres og bommen må aldri løftes eller redskapet vippes hvis redskapet ikke er helt låst. For å unngå farlige situasjoner må du alltid følge koblingsprosedyren som er vist nedenfor. For å unngå farlige situasjoner må du alltid følge koblingsprosedyren som er vist nedenfor. Husk også sikkerhetsinstruksjonene som vises i denne bruksanvisningen.



**Klemfare – Pass på at et ulåst redskap ikke vil bevege seg eller falle overende.** Ikke gå inn i området mellom redskapet og kompaktlasteren. Redskapet må kun tilkobles på et jevnt underlag. Aldri flytt eller løft et redskap som ikke har blitt låst på plass.



**Les også ekstraanvisningene for kobling og bruk av redskapet i redskapets bruksanvisning.** Tilkoblingsprosedyren for et redskap kan kreve flere trinn i tillegg til de grunnleggende trinnene beskrevet nedenfor. Følg alltid instruksjonene i bruksanvisningen til redskapet.

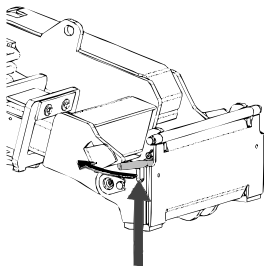

### Trinn 1:

- Løft låsestiftene til hurtigkoblingsplaten opp og vri dem bakover inn i sporet, slik at de låses i øverste posisjon.  
Hvis kompaktlasteren er utstyrt med et låsesystem med hydrauliske redskaper, må du lese om hvordan du betjener den hydrauliske låsemekanismen på følgende side.
- Sikre at de hydrauliske slangene (og den elektriske selen, hvis aktuelt) ikke er i veien mens installasjonen pågår.

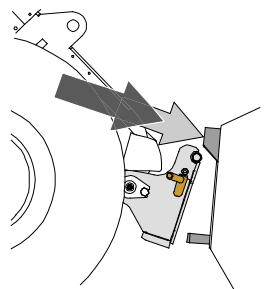

### Trinn 2:

- Vri hurtigkoblingsplaten hydraulisk til en kryssvis foroverposisjon.
- Kjør kompaktlasteren på redskapet. Hvis kompaktlasteren er utstyrt med en teleskoparm, kan du bruke den for å nå koblingsbrakettene til redskapet.
- Rett inn de øvre låsestiftene på lasterens HK-plate slik at de er under de tilsvarende brakettene på redskapet.

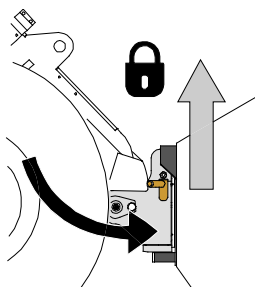
**Trinn 3:**

- Løft bommen litt opp – dra lasterspaken bakover for å løfte redskapet opp fra bakken.
- Drei lasterspaken til venstre for å dreie den underste delen av hurtigkoblingsplaten bort på redskapet.
- Lås låsestiftene manuelt eller lås hydraulikklåsen.
- **Alltid kontroller at begge låsestiftene er låst på plass.**

**FARE**

**Fare for å klemmes under eller å treffes av et fallende redskap, fare for tap av kontroll av kompaktlasteren på grunn av at redskapet har falt av – Påse alltid at redskapet er fullstendig låst.**

- Før du flytter eller løfter redskapet, kontroller at låsestiftene er i den nedre posisjonen og kommer gjennom festene på redskapet på begge sider.
- Et redskap som ikke er fullstendig låst til kompaktlasteren kan falle ned på bommen eller mot brukeren, eller det kan falle under kompaktlasteren under kjøring og føre til personskader eller at brukeren mister kontroll over kompaktlasteren. Aldri flytt eller løft et redskap som ikke er fullstendig låst på plass med begge låsestiftene.

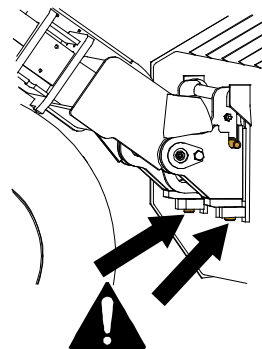
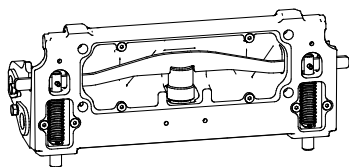
**Hydraulisk redskapskobling**

Den valgfrie hydrauliske koblingsplaten til redskapet gjør det mulig å låse og låse opp redskapet fra førerretet.

En kontrollbryter er plassert på kontrollpanelet til høyre (se side 51). Bryteren er utstyrt med en skyvelås for å hindre utilsiktet opplåsing av et redskap.



Det ligger en hydraulisk sylinder inni redskapets koblingsplate. Denne flytter låsestiftene opp og ned. For å betjene låsesystemet må kompaktlasterens motor svive.

**FARE**

**Fare for at redskap faller - Gjør deg kjent med kompaktlasterens kontroller.** Unngå å miste redskapet i bakken. Hydraulikkoplingen skal kun brukes mens redskapet er nære bakken.

Pass alltid på at låsestiftene låses riktig i redskapets hull, også ved bruk av hydraulisk låsing. Begge pinnene må være låst.



## Tilkobling av redskapets hydraulikkslanger

Redskapets hydraulikkslanger er utstyrt med et multiconnector-system som kobler til alle slanger samtidig.



### ADVARSEL

**Fare for bevegelse av redskapet og hydraulikkoljen spruter ut – koble aldri til eller fra hurtigkoblinger eller andre hydraulikkkomponenter mens kontrollspaken til arbeidshydraulikkens kontrollspak er låst på, eller hvis systemet er satt under trykk. Å koble til eller fra hydraulikkoblingene mens systemet står under trykk, kan føre til utilsiktede bevegelser av redskapet eller til at væske under høyt trykk kommer ut, og dette kan føre til alvorlige skader eller forbrenninger. Følg trygg stopprosedyre før du kobler fra hydraulikksystemet.**

### **Tilkobling av multiconnector-systemet:**

1. Innrett stiftene til redskapskoblingen med respektive hull på kompaktlasterkoblingen. Multiconnector-systemet kobles ikke til dersom redskapskoblingen står opp-ned.
2. Koble til og lås multiconnector-systemet ved å vri spaken mot kompaktlasteren.

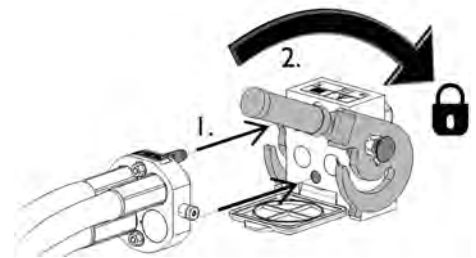

Spaken bør enkelt kunne flyttes hele veien til låst posisjon. Hvis spaken ikke går lett, kontroller innretting og posisjon til koblingen og rengjør koblingene. Slå også av kompaktlasteren og slipp ut resttrykket.

### **Frakobling av multiconnector-systemet:**

Før du kobler fra, sett redskapet ned på et fast og jevnt underlag.

1. Slå av arbeidshydraulikken til lasteren.
2. Mens utløserknappen trykkes, snu spaken for å koble fra koblingen.
3. Etter avsluttet operasjon sett multiconnectoren i holderen på redskapet.

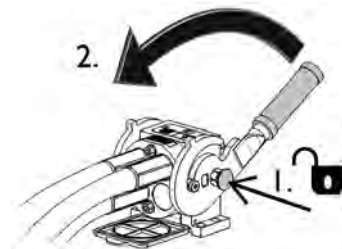

### VIKTIG

Hold alle koblingene så rene som mulig; bruk beskyttelseskapslene på både redskapet og kompaktlasteren. Skitt, is, etc. kan gjøre bruken av koblingene betydelig vanskeligere. La aldri slangene henge på bakken. Plasser koblingene i holderen på redskapet.

### VIKTIG

Når du fester et redskap, kontroller at hydraulikkslangene ikke strekkes for mye og ikke er i en posisjon hvor de kan fanges under drift av maskinen og redskapet.

## Slik bruker du arbeidshydraulikken

Arbeidshydraulikken (hydraulisk betjente redskaper) styres med spaken på kontrollpanelet eller med knappene på 6-funksjons joysticken (se side se side 59).

Spakens låseposisjon forenkler driften av redskap som krever konstant oljestrøm (roterende koster, gravemaskin osv.). Sørg for å slippe spaken når du ikke bruker et redskap slik at du unngår unødvendig belastning av motoren.



**FARE**

**Klemfare og fare for innvikling, risiko for personskader fra kontakt med bevegelige deler – Å nærme seg et redskap som er i drift kan føre til en alvorlig risiko for personskade.** Slå av arbeidshydraulikken før du forlater førerstedet eller slår av motoren. Kontrollene skal kun betjenes mens du sitter i førerstedet. Følg sikker stopprosedyre.

Kontrollspaken til arbeidshydraulikken og de elektriske knappene til joysticken (se side se side 59) retter hydraulikkolje som følger:

1. Å flytte kontrollspaken mot låseposisjonen vil styre hydraulikkstrømmen til port 1.  
Dette er som regel den normale eller positive redskapsbevegelsen.
2. Ved å flytte spaken bort fra låseposisjonen vil styre flyten i motsatt retning, trykk i port 2.
3. Port 3 er en fri returlinje til tanken. Dette kreves av noen redskaper.
4. Port 4 er for den integrerte elektriske kontakten for ekstra joystickkonsoll for el. funksjoner.

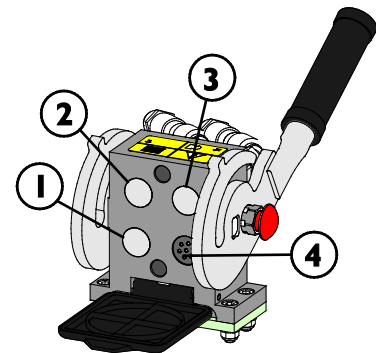

**ADVARSEL**

**Fare for utslynging av maskindeler, steiner, jord og andre gjenstander - For høy hastighet på redskapet kan forårsake skader eller farlige bevegelser på redskapet.** Redskapet kan svikte på en farlig måte, slynge bort gjenstander eller lage for høy støy og vibrasjoner hvis det drives med for høy hastighet. Overskrid aldri redskapets maksimale tillatte hydraulikkflyt. Kontroller riktig bruksflyt i redskapets bruksanvisning, og bruk diagrammet på side 41 i denne bruksanvisningen.

## Slippe ut resttrykk fra hydraulikksystemet

Pass på at det ikke er igjen noe trykk i hydraulikksystemet, da resttrykk kan forårsake faresituasjoner under vedlikehold.

Slik slipper du ut trykket i hydraulikksystemet:

1. Senk bommen og helt og legg redskapet trygt på bakken.
2. Slå av kompaktlasteren
3. Flytt alle kontrollspaker, inkludert teleskoparmens og arbeidshydraulikkens kontrollspak, helt i endeposisjon et par ganger.

Husk at lastearmen eller redskapet kan bevege seg når trykket slippes ut. Flytt spakene til alle bevegelser har stanset.

## Ekstra uttak for arbeidshydraulikk

Det ekstra uttaket er en dobbeltvirkende hydraulikkobling med to koblinger. To standard hydrauliske hurtigkoblinger finnes foran på kompaktlasteren, like ved multikoblingen.

- Før du kobler til eller fra standardkoblingene, må du slippe ut det hydrauliske trykket som beskrevet på side 99.
- For å koble til og fra standardkoblingene må du skyve opp muffen på enden av hunnkoblingen
- Merk at beskyttelseshettene på kompaktlasteren og redskapet kan festes til hverandre under drift for å redusere ansamling av smuss.
- Når du kobler fra standard hurtigkoblinger, kan en liten mengde olje dryppe fra koblingene. Bruk vernehansker, og ha en fille klar for å holde utstyret rent.

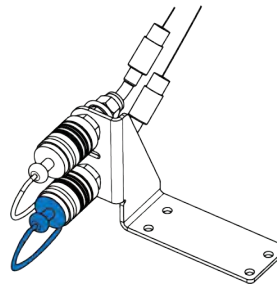

### ***Slik bruker du det ekstra hydraulikkuttaket:***

Ekstrauttaket styres med egen 2-veis kontrollspaker på høyre side av førersetet. Både hydraulikken foran og bak kan betjenes samtidig. Slipp opp spaken til nøytral posisjon for å stanse redskapet.

Hurtigkoblingene kan kobles på en måte som reverserer kontrollspakens funksjon. Test at redskapet fungerer riktig hver gang det er koblet til kompaktlasteren. Hold koblingene rene og bruk beskyttelsesdekslene.

## Koblingsadaptere

Avant tilbyr koblingsadaptere som hjelper med å bruke bestemte redskaper. Se bruksanvisningen for hvert redskap for å finne ut om adapter kan brukes.

Alle adaptertypene låses til hurtigkoblingsplaten på kompaktlasteren. Adapterne har et lignende hurtigkoblingssystem for å låse redskapet på adapteren og kompaktlasteren.

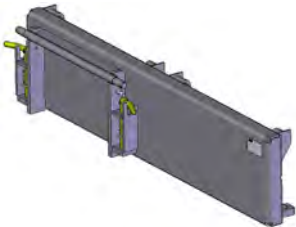

### **Sideforskyvningsadapter A37097 og A37166**

En sideforskyvningsadapter er en fast adapterplate som flytter redskapet 60 cm til høyre eller venstre side, avhengig av modellen. Den er ment for å gi bedre sidelenges rekkevidde for redskap som brukes på bakken, for eksempel beitepussere på siden av bakken.



### **Hydraulisk sideforskyvningsadapter A37235**

Den hydrauliske sideforskyvningsadapteren tilbyr enkel, trinnløs sideforskyvning av redskapet, betjent fra førerstedet. Den er utformet med sterke skyveskinner som også kan smøres.

Hvis et hydraulisk redskap er montert på den hydrauliske sideforskyvningsadapteren, må kompaktlasteren være utstyrt med det alternative, andre arbeidshydraulikkuttaket foran. Slangene til redskapet er montert på multikoblingen og slangene til sideforskyvningsadapteren på det alternative uttaket.

Ta kontakt med Avant-forhandleren hvis du vil ha mer informasjon om tilgjengeligheten av sideforskyvningsadapteren.



### **Tiltadapter A34148 or A36505**

Ved hjelp av en tiltadapter kan redskapet vippe sidelengs, noe som gjør det mulig å:

- Lage forskjellige former på bakken med en skuffe eller nivellerer
- Holde pallegaffelen nivellert når du kjører på flater med helling
- Lastpaller på ujevne flater.
- Nivellert bakke på ujevne flater

Tiltadapteren er hovedsakelig beregnet for redskaper som ikke er hydraulikkdrevne. Med det ekstra arbeidshydraulikkuttaket foran kan du bruke hydraulisk drevne redskap, f.eks. 4-i-1-skuffen, pallegaffel med hydraulisk sideskift, gripeverktøy og kunstgressredskap samtidig.

**Roterende adapter A424406**

Den roterende adapteren er ment for samme type arbeid som vippeadapteren. Den fullstendig roterende adapteren gjør det mulig å dreie redskapet helt opp ned. Dette kan være nyttig ved nivelleringsarbeid.

**Sideforskyvningsarm 1200 A449089**

Sideforskyvningsarmen 1200 er beregnet for klippertyperedskaper som brukes på bakken eller like over bakkenivået. En sideforskyvningsarm er en fast adapterplate som flytter redskapet 120 cm til høyre eller venstre side, avhengig av behovet.

**ADVARSEL**

**Veltefare - En sideforskyvningsadapter reduserer sidestabiliteten til kompaktlasteren betraktelig.** Bruk alle adaptere kun til de spesifikke oppgavene, som angitt i bruksanvisningen til hvert enkelt redskap. Ta av alle adaptere ved vanlig bruk av kompaktlasteren. Adaptere reduserer stabiliteten til kompaktlasteren og må kun brukes på jevnt underlag.

**FORSIKTIG**

**Koblingsplater for adaptere reduserer løftekapasiteten – ikke bruk adaptere sammen med tunge laster eller redskaper.** Koblingsplater for adaptere flytter tyngdepunktet på redskapet lengre unna lasteren. Dette øker veltefaren, og kan begrense bruken av tunge redskaper.

**VIKTIG**

Koblingsadaptere er kun beregnet for spesifikke redskaper som kan brukes sikkert og effektivt med en adapter. Adapterene er ikke beregnet til generell bruk. Adaptere skal fjernes fra kompaktlasteren når den ikke lenger bruker redskaper som krever bruk av adapter.

**VIKTIG**

Bruk ikke brakettadaptere som er beregnet for montering av 200 serie-1-redskaper på andre kompaktlastere. 200 serie-1-redskaper er ikke laget for å brukes med andre kompaktlastermodeller enn 200 serie-1.

# Lagring, transport, surrepunkter og løfting

Før transport eller løfting av kompaktlasteren:

- Monter rammeleddlåsen, se side 110
- Senk bommen ned



Lås alltid rammelåsen før transport eller løfting av kompaktlasteren. Husk også å fjerne rammelåsen og teste styringen av kompaktlasteren etter transport.

## Bindepunkter

Kompaktlasteren må festes forsvarlig ved transport på f.eks. en tilhenger. Alle fire bindepunkter må brukes. Hvis et redskap er montert, må det også være bundet fast.

Som standard er det fire bindepunkter:

- To på frontrammen, nær bommen
- To på bakrammen, nær bakvekten

**Surrepunkter foran på kompaktlasteren:**



**Surrepunkter bak på kompaktlasteren:**



**Klargjøre kompaktlasteren for transport:**

1. Sikre alltid lasten. Sørg for at alt utstyr er sikret, også ved transport over korte avstander.
  - Det kan være nødvendig å feste redskapene separat.
2. Senk bommen helt ned.
3. Den artikulerte rammelåsen må aldri låses.
4. Bruk alltid stropper eller kjettinger som er i god stand og klassifisert for lastsikring. Kontroller alle kroker og låser.
5. Vurder vektfordelingen på tilhengeren. Noen ganger kan det være hensiktsmessig å laste kompaktlasteren på tilhengerens bakre del først.
6. Pass alltid på at tilhengeren er balansert når den lastes sidelengs og eller fremovervendt/bakovervendt. Tilhengeren må aldri føre til oppadgående løftekraft på slepekjøretøyets tilhengerkobling.
7. Pass på at alle panelene er låst på plass. Fjern tenningsnøkkel og eventuelt løst materiale som kan falle av under transport.
8. Vurder bruk av et transportdeksel for å beskytte kompaktlasteren mot smuss under transport. Se bildet under.

**Transportdeksel**

Et transportdeksel er tilgjengelig for å beskytte kompaktlasteren under transport. Kontakt Avant-forhandleren.

**VIKTIG**

Bruk ikke det komplette, lukkede transport- og værdekslet over lengre perioder ettersom det fremmer korrosjon pga. fuktigheten som vil kondenseres på innsiden. Det lette værdekslet kan brukes.

**Transport på tilhenger**

Hvis du transporterer kompaktlasteren på en tilhenger, pass på at tyngdepunktet til lasten er foran akselen til tilhengeren. For å laste tilhengeren korrekt kan det være nødvendig å laste kompaktlasteren bakover på tilhengeren.

Tyngdepunktet til kompaktlasteren uten et redskap er litt foran den bakre akselen. Ta hensyn til størrelsen og vekten av redskapet, og eventuelle ekstra motvekter på kompaktlasteren. Sikre alltid kompaktlasteren og dens redskap på tilhengeren.

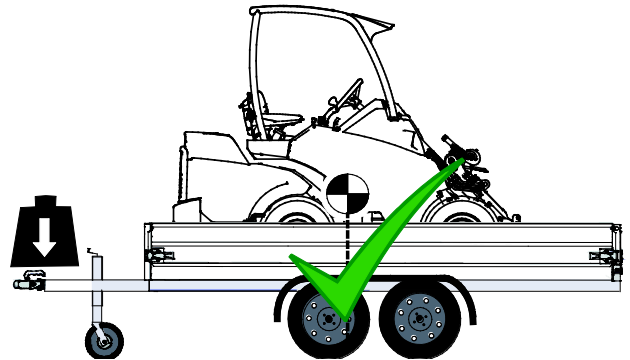

**Fare for tap av kontroll av slepekjøretøyet – Aldri last tilhengeren slik at det utøves løftekraft på tilhengerdraget.**

Tilhengeren må aldri lastes slik at tyngdepunktet er bak tilhengerens aksel. Hvis tilhengeren lastes på denne måten, kan tilhengeren føre til tap av kontroll over slepekjøretøyet.

Belastning på tilhengerfestet til slepekjøretøyet må aldri være negativ. Ved frakobling fra tilhengerfestet kan tilhengerdraget svinge opp.

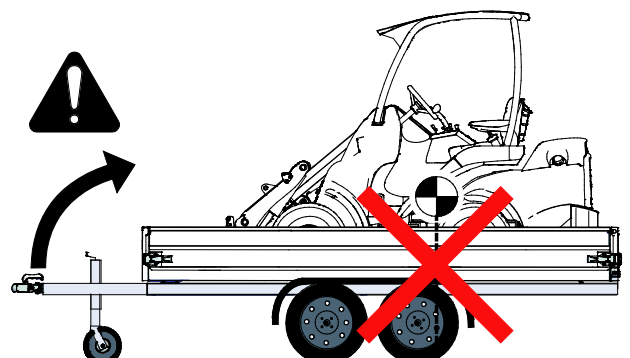

Ta hensyn til alle ekstra motvekter, redskaper og annet utstyr ved estimering av belastningen på tilhengeren. Ekstra motvekter, blant andre alternativer og utstyr, kan gjøre kompaktlasteren tyngre enn angitt på identifikasjonsplaten. Aldri overskrid maksimalt tillatt masse for tilhengeren, slepekjøretøyet etc.

Sjekk alltid maksimalt tillatt vekt på draget til slepekjøretøyet. Det anbefales å måle belastningen på draget med en vekt. En liten endring i plasseringen av kompaktlasteren på tilhengeren kan gjøre belastningen på draget for stor eller negativ. Dette gjør tilhengeren og slepekjøretøyet ustabile. Pass alltid på at det er moderat belastning på draget innenfor grensene angitt i instruksene til slepekjøretøyet.

## **Alternativer for lastsikring**

### ***Ekstra utstyr for hyppig tilhengertransport***

Hvis du transporterer lasteren ofte på en tilhenger, kan du kjøpe braketter for enklere sikring av lasten.

### **Festebrakett A418623 montert på bakre støtfanger eller motvekt**



### **Festebrakett A418623 montert på siden av bakrammen**



For sidemontering trenger du to braketter.

### **Brakett på hjulnav A423091**

Montert til et hjulnav med fem bolter:



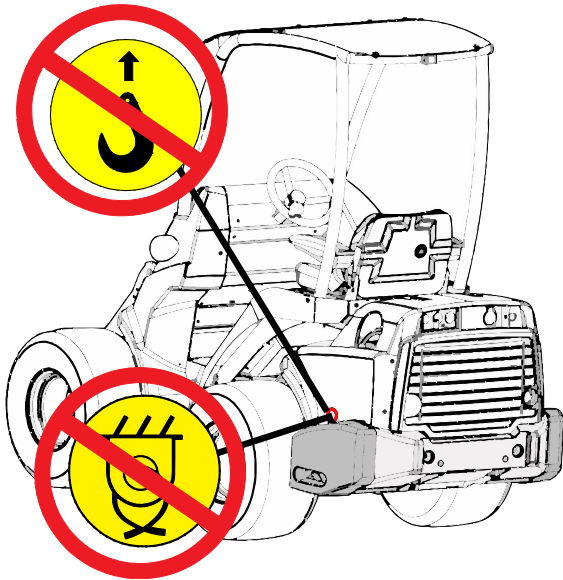

**FARE****Fare for bevegelser eller fallende kompaktlaster**

Kompaktlasteren skal aldri løftes eller låses uavhengig av sidemotvektene. Kontakthullene på de ekstra sidemotvektene er bare ment for montering eller fjerning av sidemotvektene. Du må aldri prøve å løfte lasteren fra motvektene eller bruke dem som bindepunkter. **Fjern alltid øynene fra motvektene umiddelbart etter installasjonen.**

## Oppbevaring

Hvis det er nødvendig å lagre utendørs, beskytt maskinen med angitt værdeksel (delnr. 65436).



Før langtidslagring (mer enn to måneder), klargjør kompaktlasteren for å sikre lang levetid og problemfritt bruk av kompaktlasteren.

- Det anbefales at en periodisk service utføres før lagring. Kontakt Avants serviceavdeling.
- Rengjør kompaktlasteren forsiktig.
- Sjekk og utbedre skader i lakken ved behov for å unngå rustskader.
- Smør smørepunktene med smørefett og stempelstengene til sylindrene med olje.
- Fjern batteriet fra kompaktlasteren, og oppbevar det på et kjølig, godt ventilert sted. Lad batteriet hver måned.
- Oppbevar kompaktlasteren innendørs hvis det er mulig. Oppbevar ikke kompaktlasteren i direkte sollys.
- Se motorens bruksanvisning for å klargjøre motoren for langtidslagring.
- Fyll luft i dekkene til anbefalt lufttrykk.
- Fyll drivstofftanken og hydraulikkoljetanken til maksimumsmerkene.
- Dekk til motorens eksosrørløp.

## Løfte kompaktlasteren

**Løfte en kompaktlaster med ROPS:** Når en kompaktlaster med ROPS-veltebøyle skal løftes, bruk fire løftestropper som er godkjent for løfteformål, og som er minst 2000 mm (79 in) lange. Før løftestroppene rundt alle de fire ROPS-stolpene. Løftesettet A418706 inkluderer alle nødvendige deler og detaljerte instruksjoner for å løfte en kompaktlaster med ROPS-veltebøyle.

Sørg for at løftestroppene ikke kan beveges og at kompaktlasteren ikke svinger under løfting. Før løftestroppene rundt alle fire ROPS-stolpene, og sørg for at de ikke bindes eller skades på grunn av f.eks. skarpe hjørner.

**Førerhus GT:** Spesielt løfteutstyr, slik som løftebjelker og kjettinger, er nødvendig for å løfte kompaktlasteren utstyrt med førerhus GT. Kompaktlasteren kan løftes fra bindepunktene i front- og bakrammen.

**Førerhus L:** Når en kompaktlaster som er utstyrt med førerhus L skal løftes, må vinduspanelene (front-, side- og bakvinduspanelene) fjernes før løfting.



**ADVARSEL**

**Fare for at kompaktlasteren faller – bruk passende utstyr og følg sikkerhetsanvisningene og sikker praksis når en kompaktlaster løftes.**

- Ta av tunge redskaper og eventuelle ekstra vekter fra kompaktlasteren.
- Senk bommen ned.
- Monter rammeleddlåsen til kompaktlasterens ramme.
- Følg anvisningene i bruksanvisningen til løftesettene for hver førerhustype.
- Du må aldri løfte en laster med personer som passasjerer.

Løft kompaktlasteren så jevnt som mulig, og ikke la den falle eller vingle.

Følgende bilde viser prinsippet for å løfte en kompaktlaster med ROPS-veltebøyle ved bruk av fire løftestropper:

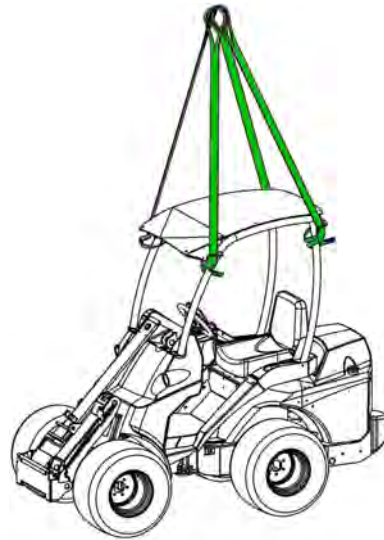

**ADVARSEL**

**Fare for at kompaktlasteren faller - Du må aldri prøve å løfte kompaktlasteren etter motvektene eller bruke dem som bindepunkter.** Kontakthullene på de ekstra sidemotvektene er bare ment for montering eller fjerning av sidevektene. Ta kontakthullene av motvektene for å hindre at de brukes.

### Tauing (henting av maskinen)

Kompaktlasteren kan ikke taues. Den er utstyrt med en hydrostatisk girkasse og en hydraulisk parkeringsbrems som bare kan tas av mens motoren er i gang og det er tilstrekkelig trykk i hydraulikksystemet. I tilfelle det oppstår en teknisk feil og motoren ikke kan startes eller ikke starter, må kompaktlasteren trekkes til side med en annen maskin eller løftes f.eks. med en gaffeltruck og transporteres til service.

# Service og vedlikehold



**Fare for personskade - hvis lasteren er skadet eller dårlig vedlikeholdt, kan det medføre fare for usikker drift.**

For å sikre lang levetid er det viktig at kompaktlasteren holdes i god stand. Vedlikeholdsprosedyrene som er angitt i dette kapittelet kan utføres av opplærte eller ellers erfarne brukere. Hvis du er usikker på hvordan du skal utføre service, må du be om ytterligere informasjon før du starter service- eller vedlikeholdsarbeid.

Hvis vedlikeholdsplanen ikke følges og service som utføres ikke er merket i tabellen i denne bruksanvisningen, kan det hende at garantien ikke vil dekke skade på kompaktlasteren.

Servicelever er tilgjengelige gjennom Avant-forhandleren eller autoriserte servicetilbydere. Kontakt din lokale Avant-servicetilbyder eller forhandler hvis du har spørsmål eller trenger informasjon.

## Sikkerhetsinstruksjoner



**Følg alltid grunnleggende sikkerhetsprosedyrer og vær alltid oppmerksom på følgende instruksjoner når vedlikehold eller service utføres:**

1. Slå av kompaktlasteren og la den avkjøles før du starter service.
  2. Sett på parkeringsbremsen.
  3. Drei batteristrømbryteren til AV-posisjonen.
  4. Hold bommen senket. Installer og sikre servicestøtten på bomsylindere når arbeid under bommen er nødvendig.
  5. Monter rammelåsen når du løfter maskinen og f.eks. når du skifter dekk.
  6. Før du arbeider med det elektriske systemet eller batteriet, må du koble fra batteriet.
- Ta kontakt med din Avant-forhandler eller Avants serviceavdeling for reservedeler eller mer informasjon om en serviceprosedyre.



**Fare for brannskade, kutt og sprayet olje eller smuss - bruk vernebriller og hansker for alle vedlikeholdsoperasjoner.** Bruk alltid

vernehansker, sikkerhetsbriller og verneklær. Varme overflater og skarpe kanter kan medføre personskade. Generell hudkontakt med olje og smurning kan også være skadelig. Vask hendene grundig når du har vært i kontakt med olje.





FARE

**Væske som spruter ut under høyt trykk kan trenge gjennom huden og forårsake alvorlige personskader – Unngå å håndtere komponenter som er under trykk.**

Før arbeid med hydraulikkomponenter må du påse at hydraulikksystemet på redskapet og kompaktlasteren er helt fritt for trykk. Ikke hold hånden i nærheten av en innretning når du strammer eller åpner den, og bruk aldri hendene til å lete etter lekkasjer. Hvis det er mistanke om lekkasje, må du bruke et stykke papp for å finne den.

Oppsøk lege umiddelbart hvis hydraulikkvæske injiseres gjennom huden, eller hvis det mistenkes. Umiddelbar spesialisert legehjelp er viktig for å begrense de mulige alvorlige personskadene som forårsakes av injisert olje. I starten kan skaden være så vidt synlig, men alvorlig personskade kan utvikles i løpet av få timer.



ADVARSEL

**Fare for personskader og brannskader som følge av hydraulikkolje som lekker – Kompaktlasteren eller redskaper skal aldri brukes hvis det finnes hydraulisk lekkasje.**

Hydraulikkslangene og -komponentene skal sjekkes bare mens kompaktlasteren står trygt stanset og hydraulikktrykket er sluppet ut. Reparer alle lekkasjer så snart du oppdager dem. En liten lekkasje kan raskt utvikle seg til en stor en. Leket hydraulikkvæske kan medføre alvorlig personskade og er i tillegg miljøskadelig. Varm hydraulikkolje kan føre til alvorlige brannskader.

Se etter sprekker og slitasje i hydraulikkslangene. Følg med på slitasjen på slangene og slutt å bruke kompaktlasteren hvis det ytre laget på noen av slangene har blitt slitt av. Hvis du finner en feil, må du skifte ut slangen eller komponenten.

Gjentatt eller langvarig hudkontakt med hydraulikkolje kan også være skadelig. Vask hendene grundig etter kontakt med olje.

### Ta hensyn til miljøet



Væskene i maskinen er skadelige for miljøet. La aldri væskene få lekke ut i miljøet.

Ta brukt olje og væsker til en gjenvinningsstasjon. Informer deg om lokale krav til gjenvinning og avfallsbehandling av andre komponenter.

### Kompaktlastere som er utstyrt med mykkjøringssystem:



ADVARSEL



**Fare for sprut av hydraulikkolje**

**– Isoler hydraulisk akkumulator**

**før service.** Hvis kompaktlasteren

er utstyrt med alternativet for mykkjøring, er en trykkakkumulator montert på hydraulikkretsen til bommen. Koble ikke fra hydraulikkomponenter før akkumulatoren er isolert fra kretsen og det resterende trykket er sluppet ut.

## Motorrom og oppbevaringsrom på kompaktlasteren

### *Tilgang til motorrommet*

Før du åpner motorrommet, slå av kompaktlasteren og la den kjøles ned.

For å åpne motordekselet åpne hurtiglåsene på motordekselet og løft det til siden.

Det finnes ingen oppbevaringsplass i motorrommet.



**ADVARSEL**



**Forbrenningsfare - La kompaktlasteren avkjøles før dekslene åpnes.** Motordeler, eksossystem og hydraulikkdeler kan være ekstremt varme etter bruk.

Varselmerket ved siden av er plassert synlig under bakdekselet. Varme områder inkluderer alle motorrelaterte deler, eksossystem og hydraulikkomponenter og slanger. Andre deler av motorrommet og rammen til kompaktlasteren kan også være varme.



**ADVARSEL**



**Fare for kontakt med bevegelige deler – Slå alltid av motoren før du åpner motorrommet.**

Motorens kjølevifte, drivrem og remtrinser vil bevege seg i stor hastighet når motoren kjører. Aldri åpne motordekselet når motoren sviver.



**ADVARSEL**



**Fare for brannskader på grunn av varmt kjølemiddel – Aldri åpne en varm radiator eller beholder.** Åpne ikke det trykksatte kjølemiddelsystemet mens motoren er varm. Varmt kjølemiddel kan sprute ut og forårsake alvorlige brannskader. La motoren avkjøles helt før du åpner.

**Kontroller kjølemiddelnivået uten å åpne radiatoren eller beholderen ved å sjekke den separate kjølemiddelbeholderen. Tilsett kjølemiddel til kjølemiddelbeholderen uten å åpne radiatorlokket.**

### *Oppbevaring inni førerhuset*

Det finnes oppbevaringsrom rundt føreraset og ellers i førerhuset. Plasser gjenstander slik at de ikke forstyrrer kontrollene til kompaktlasteren og ikke blokkerer sikten.



**ADVARSEL**

**Risiko for brann og brannskader – Bruk ikke motorrommet som oppbevaringsrom.** Det finnes ingen oppbevaringsplass i motorrommet. Plasser ikke gjenstander i motorrommet, og hold det alltid rent. Varme fra motoren og eksos utgjør brannfare hvis det plasseres gjenstander i nærheten av motoren, eller hvis motorområdet er skittent.

## Installere servicestøtte og rammelås

### **Installere servicestøtte for bommen:**

Den røde servicestøtten til lastearmsylinderen er plassert på tuppen av bommen, bak redskapets koblingsplate.

Kontroller at bommen blir værende opp under vedlikehold ved å sette på servicestøtten på løftesynderens stempelstang. Sikre servicestøtten ved å låse den på stempelstangen med den lange skruen som er på støtten.



**ADVARSEL**



**Fallende last - klemfare.** Sikre alltid lastearmen med den medfølgende servicestøtten før du går under lastearmen. Fjern eventuell last og redskaper fra lasteren før service og vedlikehold.

### **Servicestøtten oppbevares ytterst på bommen.**



### **Servicestøtten er på plass**



### **Rammelås:**

En rød rammelås ligger under førersetets struktur.



Denne låsestangen er beregnet på å låse leddrammen, slik at lasterammen forblir rett, ved f.eks. løfting og transport.

Rammelåsens hull ligger på venstre side av kompaktlasteren, under tilgangssteget.

1. Skyv kroktypeenden av stangen gjennom et hull på kompaktlasters bakre ramme.
2. Vri stangen mot fronthullet. Den andre enden bør forbli låst i hullet på bakrammen.
3. Juster den hule enden av stangen og rammene ved å dreie rattet. Du kan gjøre dette uten å starte kompaktlasteren.
4. Når justeringen er utført, skyver du stangen frem og låser den med spisspinnen.



## Daglig inspeksjon og periodisk serviceplan

Det må utføres service og vedlikehold på kompaktlasteren for å holde den i god og trygg stand. Denne delen av bruksanvisningen viser vedlikeholds- og servicepunkter og -intervaller for kompaktlasteren og motoren. Du finner mer detaljerte instruksjoner om hver servicehandling, i nummerert rekkefølge, på de neste sidene.

I denne bruksanvisningen er nødvendig service inndelt i deler:

1. Daglig vedlikehold, som alle brukere av kompaktlasteren kan gjøre uten spesialutstyr eller opplæring. Som en del av den daglige rutinen, sjekk tilstanden til kompaktlasteren og redskapet før den startes. Utbedre eventuelle problemer som oppdages.
2. Periodisk vedlikehold av kompaktlasteren og motoren, hvor det kan være nødvendig med spesialutstyr og opplæring. Serviceplanen etablerer en mer grundig undersøkelse av kompaktlasteren i tillegg til daglig vedlikehold.

Noen periodiske serviceprosedyrer er ment for å gjøres av kvalifiserte serviceteknikere. Disse serviceoperasjonene er merket i serviceplantabellen, og i instruksene for hver serviceoperasjon. Autoriserte Avant-serviceverksteder har spesialverktøy og utstyr som behøves.

Alle vedlikeholds- og serviceoperasjoner er ment å utføres når kompaktlasters motor er avslått, unntatt de kontrollene som er spesifikt ment for å gjøres mens motoren sviver.

Følg anbefalt serviceplan. Lag en oppføring av servicene som utføres. Kontakt Avants serviceavdeling hvis du er usikker på noen av serviceprosedyrene, eller hvis du trenger reservedeler.

### VIKTIG

Hold kompaktlasteren i god stand. Utfør alltid de daglige inspeksjonene og følg vedlikeholdsplanen. Mangel på vedlikehold kan vesentlig og hurtig forkorte levetiden til kompaktlasteren, og kan føre til sikkerhetsrisikoer.

## Første service etter 50 driftstimer

### VIKTIG

**Husk å utføre første service etter 50 driftstimer.** Den første servicen er vesentlig for ytelsen og varigheten av hydraulikksystemene. Alle hydraulikkomponenter kjøres inn i løpet av de første 50 driftstimene, dette fører til at hydraulikkoljen og -filtrene samler opp disse første slitasjeproduktene. Hvis den første servicen ikke utføres på tiden, kan hydraulikkpumpene, -motorene og -ventilene slites så mye at de ikke kan repareres. Garantien vil ikke dekke skader forårsaket av forsømt service. Den første servicen inkluderer også oppgaver som ellers er viktige for sikkerheten og påliteligheten til kompaktlasteren.

### VIKTIG

Protokoll for periodisk service finner du på side 148 i denne bruksanvisningen. Alle periodiske servicer må fylles ut og undertegnes i tabellen av serviceteknikeren som har utført servicen. Skader eller slitasje som forårsakes av manglende service dekkes ikke av garantien.

## Daglig vedlikehold og inspeksjoner

- Gå en runde og kontroller lasteren før hver arbeidsøkt. Fullfør oppgavene listet opp nedenfor hver dag før bruk av kompaktlasteren og i intervaller på 10 arbeidstimer.
- Sjekk minst de følgende angitte punkter. Ikke bruk kompaktlasteren hvis du legger merke til problemer med noen av elementene som er listet opp, eller andre deler av kompaktlasteren: Se de følgende sidene for en detaljert beskrivelse av hvert ettersyn angitt nedenfor.
- Juster setet og speilene (hvis utstyrt) slik at du har en god arbeidsstilling og god sikt fra føreriset. Sjekk at vinduer og speil er rene.
- Kontroller utstyret på førerhus GT (hvis utstyrt). Se side 76.
- Sjekk at alle kompaktlasterenes kontroller fungerer slik de skal.
- Kontroller driftsområdet. Flytt eller merk hindringer som kan føre til farer for kompaktlasterenes sikkerhet eller stabilitet om nødvendig.

	Daglige og ukentlige inspeksjoner	Sjekk før hvert arbeidsskift	Sjekk ukentlig
<b>1</b>	Fyll på drivstoff	■	■
<b>2</b>	Sjekk den generelle tilstanden til kompaktlasteren, utstyret og sikkerhetsetikettene	●	●
<b>3</b>	Rengjør kompaktlasteren	■	●
<b>4</b>	Påfør smørefett i smørepunktene	●	●
<b>5</b>	Sjekk bommen og andre metallstrukturer visuelt	●	●
<b>6</b>	Kontroller at bolter, muttere og beslag er stramme	●	●
<b>7</b>	Sjekk hjulene	●	●
<b>8</b>	Sjekk redskapet og hurtigkoblingsplaten	●	●
<b>9</b>	Sjekk hydraulikkoljenivået	■	●
<b>10</b>	Sjekk luftfilteret i førerhuset	■	●
<b>11</b>	Sjekk motoroljenivået	■	●
<b>12</b>	Sjekk kjølemiddelnivået i motoren	■	●
<b>13</b>	Sjekk vannutskiller	■	■
<b>14</b>	Sjekk motorens luftfilterelement	■	●
<b>15</b>	Sjekk batteri og strømkabler	●	●
<b>16</b>	Test bevegelsene til bommen	●	●
<b>17</b>	Test kjørekontroll og ratt	●	●
<b>18</b>	Test parkeringsbremsen	■	●
<b>19</b>	Kalibrer lastindikatoren hvis det er satt på eller tatt av motveker	■	■

- Vedlikeholdsoperasjon
- Når nødvendig



## Periodisk service og vedlikehold

I tillegg til elementene listet opp i daglig og ukentlig inspeksjon, må følgende serviceprosedyrer gjennomføres periodisk.

Noen av de oppførte serviceoperasjonene krever spesialiserte ferdigheter, utstyr og kunnskaper, og de er bare beregnet på profesjonelle teknikere. Kontakt din Avant-forhandler for å finne nærmeste Avant-service.

	Serviceplan for periodisk service	Etter de første 50 driftstimene	I intervaller på 400 driftstimer eller årlig (det som inntreffer først)
1	Skift motorens luftfilter	■	●
2	Skift motorolje	-	●
3	Skift motorens oljefilter	-	●
4	Skift hydraulikkoljen	●	●
5	Skift hydraulikkoljefiltrene	●	●
6	Rengjør eller skift ut luftfilter for hydraulikkoljetank	●	●
7	Skift drivstoffilter	-	●
8	Sjekk drivstofflinjene	●	●
9	Rengjør drivstofftanken	-	●
10	Sjekk batteriet og kablene, installasjon, tilstand og ladekapasitet	●	●
11	Sjekk strømkabler, releer og andre elektriske komponenter*	●	●
12	Sjekk hydraulikkslanger, beslag og andre hydrauliske komponenter	●	●
13	Mål hydraulisk trykk i arbeids- og bomhydraulikk, juster ved behov*	●	●
14	Mål ladetrykket til pumpen med variabelt slagvolum*	●	●
15	Mål strømstyringsventilen, juster ved behov*	●	●
16	Sjekk og juster glideplatene til teleskoparmen, skift ut ved behov*	●	●
17	Sjekk montering og drift av drivmotorer*	●	●
18	Test og sjekk motor for vibrasjoner, støy og generell ytelse*	■	●
19	Sjekk sikkerhetsrammen, setet, sikkerhetsbeltet, ryggsummeren og alle installerte lamper og reflektorer	■	●
20	Utfør service på låsesystemet til hydrauliske redskap*	●	●
21	Kontroller rammeledd	●	●
22	Skift luftfilteret i førerhuset	■	■
23	Test klimaanlegget, utfør service ved behov*	●	●

\*Serviceoperasjoner som er merket med asterisk er ment for profesjonelle serviceteknikere.

**VIKTIG**

Det finnes mer informasjon om vedlikehold og service av motoren i motorens bruksanvisning. Som en del av det periodiske vedlikeholdet og servicen av kompaktlasteren må de ekstra motorrelaterte oppgavene vist i bruksanvisningen for motoren fullføres. Noen motorrelaterte oppgaver kan kreve spesialverktøy eller -kunnskaper for å utføres riktig. Kontakt din autoriserte Avant-serviceverksted for regelmessig vedlikehold og service.

Bruk bare drivstoff og oljer som oppfyller spesifikasjonene i denne bruksanvisningen til kompaktlasteren. Hvis du oppdager motstridende informasjon i bruksanvisningen for motoren, må informasjonen som angis i kompaktlasterenes bruksanvisning følges.

**ADVARSEL**

**Fare for skader forårsaket av feil deler eller service – bruk bare originale reservedeler levert av Avant.** Bruk av feil deler kan forårsake alvorlige personskader relatert til skade på kompaktlasteren eller tidlig slitasje av dens komponenter. Bruk alltid originale Avant-deler som er spesielt konstruert for og beregnet til bruk sammen med denne kompaktlastermodellen.

## Daglige og rutinemessige vedlikeholdsprosedyrer

### I. Fyll på drivstoff

Kontroller drivstoffnivået på drivstoffmåleren på dashbordet, og fyll tanken om nødvendig. For å få en mer nøyaktig avlesning skal kompaktlasteren være på jevnt underlag. Det anbefales å etterfylle drivstoff før drivstofftanken går tom, og å holde tanken full for å hindre vannkondens i drivstofftanken.

Fyll på dieseldrivstoff som oppfyller standardene vist på side 38. Bruk bare rent drivstoff, og vær forsiktig når du etterfyller kompaktlasteren for å unngå at skitt og vann kommer inn i drivstofftanken. Bruk av andre typer drivstoff vil føre til at motoren ikke samsvarer med utslippsstandarder.

#### **Trinn V og Tier 4-kompaktlastere**

Bruk bare ULSD-drivstoff på kompaktlastere ved drift i områder hvor utslippsstandardene Trinn V eller Tier 4 gjelder.



### Bruk bare rent drivstoff

Ikke bruk skittent dieseldrivstoff eller blandinger av dieseldrivstoff og vann da dette vil føre til alvorlig motorskade. Rent drivstoff hjelper å forhindre at drivstoffinjektorene tilstoppes.

Rengjør eventuelt sølt drivstoff umiddelbart. Forhindre søling av drivstoff ved bruk av passende utstyr.

Aldri oppbevar drivstoff i galvaniserte beholdere (dvs. belagt med sink). Dieseldrivstoff og galvanisert belegg reagerer kjemisk med hverandre, og produserer flak som raskt tilstopper filtre, eller fører til svikt i drivstoffpumpe og/eller injektor.

### **Fare for brann eller eksplosjon – Vær forsiktig ved håndtering av drivstoff.**



- Stans alltid motoren og la den avkjøles før du fyller på drivstoff.
- Bare etterfyll drivstoff i et godt ventilert område.
- Bruk bare dieseldrivstoff som er beskrevet på side 38.
- Ikke overfyll drivstofftanken. La det være igjen minst 50 mm under halsen på drivstofftanken for å unngå å søle drivstoff.
- Unngå å søle drivstoff under etterfylling. Tørk straks opp drivstoffet for å unngå fare for brann.
- Hold drivstoffet på avstand fra antenneskilder. Røyking forbudt under etterfylling.

### **VIKTIG**

Benytt kun rent drivstoff og vær forsiktig ved fylling for å unngå at det kommer skitt eller vann inn i tanken. Rengjør drivstofflokket og området rundt før du åpner lokket. Drivstoff må alltid oppbevares skikkelig i godkjente beholdere. Vann i drivstoffet kan føre til alvorlige skader på motorens innsprøytningsystem.

### **Hvis du går tom for drivstoff:**

Fyll på anbefalt type diesel fra en ren beholder. Sett tenningsnøkkelen til kompaktlasteren i posisjon ON, men start ikke. La den elektriske pumpen få drivstoffet i sirkulasjon i noen minutter før du starter.

Hvis du kjører tom for diesel og kjører kompaktlasteren i ulendt terreng, kan kompaktlasteren kanskje stoppe ettersom drivstoffstrømmen til motoren kan avbrytes midlertidig. Fyll på drivstoff for å hindre stans i ulendt terreng.

## **2. Sjekk den generelle tilstanden til kompaktlasteren.**

- Sjekk undersiden av kompaktlasteren og bakken under for lekkasjer. Se også etter tegn på lekkasjer ved å sjekke bakken/underlaget.
  - Aldri betjen kompaktlasteren eller redskapene hvis du oppdager en lekkasje. Reparer alle lekkasjer før bruk.
- Sjekk om kompaktlasteren må rengjøres før du fortsetter med andre daglige vedlikeholdsprosedyrer i denne håndboken. Skadde deler eller andre defekter er kanskje ikke synlige hvis kompaktlasteren er skitten.
- Kontroller at alle sikkerhetsmerkene er på plass og lesbare.
  - Bruk aldri kompaktlasteren hvis sikkerhetsmerkene er skadde eller mangler. Erstatt manglende eller skadde sikkerhetsmerker før bruk av kompaktlasteren.
- Kontroller tilstanden til veltebøylen, sikkerhetsbeltet, lamper og annet sikkerhetsutstyr:
  - Veltebøylen (ROPS) og beskyttelsestaket (FOPS) må være montert. Sikkerhetsstrukturer må ikke ha synlige skader eller deformeringer. De må skiftes ut med nye etter alle slags ulykker.
  - Sørg for at alle lampene og reflektorene virker og er rene
  - Kontroller funksjonen til ryggesummeren (hvis installert).
- Kontroller metalldeleer for skader.
  - Bruk ikke kompaktlasteren hvis du oppdager skadde, bøyde, ekstremt korroderte eller deformerte metalldeleer. Kontakt Avants serviceavdeling for service om nødvendig.
  - Sjekk tilstanden til kompaktlasteren etter at den er rengjort. For flere instruksjoner om inspeksjon av metallstrukturene, bolter og beslag, se avsnittene fra side 120.

## **3. Rengjør kompaktlasteren**

En ren maskin ser ikke bare fin ut. En skitten maskin vil kjøres varmere og trekker urenheter inn i luftfilteret og radiatorene, og det kan forkorte motorens eller hydraulikkkomponentenes levetid. Hold motorområdet rent for å hindre at motoren overopphetes.

Alle flater, både lakkerte og ulakkerte, vil holde seg i bedre stand om de rengjøres jevnlig. Skitne overflater kan fremme hurtigere korrosjon.

Sørg for at alle lamper er rene og virker.

### **Hold adgangstrinnene rene**

Hold alltid adgangstrinnene, gulvet til kompaktlasteren og pedalene rene. Hvis det er slitte gripeoverflater på trinnene eller gulvet, erstatt dem med nye.

## **A. Rengjør kompaktlasteren utvendig**

Rengjør de ytre overflatene av kompaktlasteren med vannslange og mildt vaskemiddel.

Du kan også bruke høytrykksspyler for å rengjøre de ytre overflatene av kompaktlasteren. Bruk lavt trykk og bare vask ytre overflater med høytrykksspyler. For å unngå skade ikke spyl på hydrauliske komponenter, kontrollene til kompaktlasteren, elektriske deler, operatørområdet, merker eller radiatorer. Aldri bruk høytrykksspyler til å rengjøre de innvendige delene av kompaktlasteren.

Du må også vaske hydraulikkkomponentene (slanger, sylindere), alle eksterne elektriske komponenter, dekaleringer og radiatorer forsiktig, aldri med høytrykksvasker.

Tørk de hydrauliske hurtigkoblingene og oljetankdekselet med en fille.

Rengjør også området mellom de fremre hydraulikkmotorene regelmessig ved å fjerne dekselpanelet foran på kompaktlasteren.

Etter rengjøring av kompaktlasterenes ytre smør alle smørepunkter.

## **B. Rengjør kompaktlasteren innvendig**

Rengjør førerhuset og interiør med en passende mild såpe og rengjøringsmidler. Hold førerhuset og føreriset rene for å redusere støveksponering.

## C. Rengjør motorrommet

Sjekk og rengjør motorens kjøleområder, luftinntak og motorens utvendige flater. Støv, høy, og andre brennbare materialer på og rundt motoren vil forårsake brannfare.

Rengjør motorrommet med trykkluft og vann. Unngå alltid å sprute på luftfilterets luftinntak. Tørk motoren og hydraulikkpumper grundig med en klut.

Aldri sprut i motorrommet med en høytrykksspyler. Ikke hell vann i motoren.

Ved behov bruk en børste eller svamp til å rengjøre større overflater på bakrammen. Skyll radiatorer forsiktig med en vannslange. Ikke skrubbe eller børst radiatorer for å unngå skade.

### **Service Luke på bunnen av kompaktlasteren**

Det finnes en serviceluke under kompaktlasteren for å hjelpe til med å rengjøre bakrammen. Fjern serviceluken, som er festet med to bolter, før rengjøring av motorrommet for å fjerne smuss fra bakrammen. Sett på dekselplaten igjen etter rengjøring for å beskytte lasterens innvendige komponenter.

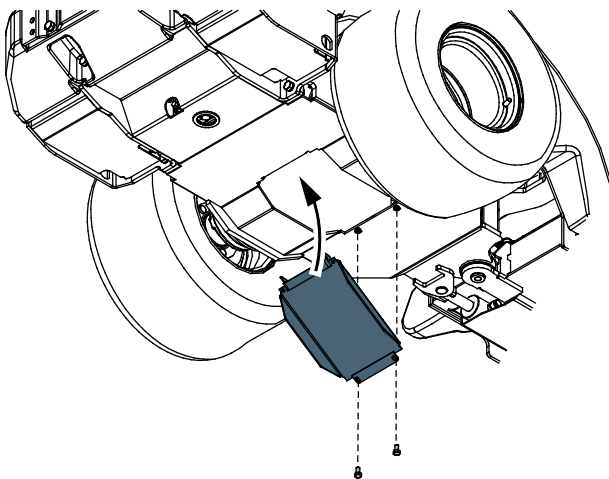

## D. Rengjør kjølesystemer

### **VIKTIG**

Riktig kjøling er avgjørende. For å forhindre overoppheting må du rengjøre skjermene, kjøleflatene og andre ytre overflater på motoren. Unngå å sprøyte vann på ledningsnett og andre elektriske komponenter.

### **VIKTIG**

Kompaktlasteren er utstyrt med en hydraulikkoljekjøler, som ligger på høyre side av kompaktlasteren, i nærheten av kompaktlasters kontrollen. Sørg for å rengjøre oljekjølercellen med trykkluft hver gang du utfører vedlikehold på lasteren. Gjør dette oftere hvis lasteren brukes under støvete forhold.

Det finnes to kjølevifter på kompaktlasteren:

- Hydraulikkoljeavkjøler finnes på høyre side av frontrammen.
- Motorkjøleenhet i motorrommet.

Hvis det valgfrie klimaanlegget er installert, finnes en kjølevifte bak i førerhuset.

Hold alle kjøleenhetene rene for å sikre at kompaktlasteren drives pålitelig og har lang levetid. Hvis du bruker kompaktlasteren i støvete miljøer, rengjør kjøleviftene og flater daglig:

### **Rengjøring av klimaanleggskondensatoren**

### **VIKTIG**

Hvis kompaktlasteren er utstyrt med klimaanlegg: En av kondensatorene til klimaanlegget er installert bak bakvinduet i førerhuset. Rengjør kondensatoren forsiktig. Kondensatoren kan lett påføres skader ved likegyldig håndtering. Bruk aldri høytrykksspyler. Du kan bruke en trykkluftpistol hvis du er forsiktig.

For å rengjøre klimaanleggskondensatoren start ved å åpne kondensatordekslet fra hurtiglåsen på bunnen, og trekk dekslet forsiktig bort.



For å fjerne dekslet helt koble fra strømkabelen i det øvre venstre hjørnet.



#### 4. Påfør smørefett i smørepunktene

##### VIKTIG

Smøring av dreiepunktene er vesentlig for å unngå slitasje i leddene. Manglende smøring kan føre til vesentlig skade på rammeleddet og armens dreiepunkter på kort tid.

Den følgende tabellen viser plasseringen av smøreniplene. Sjekk smørepunktene før hvert arbeidsskift.

Sørg for at alle ledd er smurt og rene. Egnert smøreintervall avhenger i stor grad av driftsforholdene. Behov for smøring må kontrolleres minst hver 10. driftstime. Smør hvis leddene er blitt skitne. Tilstrekkelig smøring av leddene må sikres. Manglende smøring vil øke slitasjen på leddene betraktelig.

Bruk universell maskinsmøring. Du må bruke smørepistol for å påføre smurning på smøreniplene. Alle smørenipler er standard R1/8"-nipler. Bytt ev. skadde nipler.

Rengjør enden på nippelen før du smører, og tilfør bare en liten mengde fett om gangen. Nytt smøremiddel skyver smuss ut av leddene. Tørk overflødig fett med en klut.

Tilsett fett i smørepunktene på teleskoparmen (4) når teleskoparmen er trukket helt tilbake.

Smørepunktene er oppført i følgende tabell.

Referanse		Antall punkter
A	1. Rammeledd Venstre side av kompaktlasteren	2
	2. Styresylinder Begge ender av styresylinderen, nær rammeleddet	2
B	3. Bommens leddbolt Begge endene av bommen svinger	2
	4. Løftesylinder	2
	5. Nivelleringsylinder Hvis montert. Nedre ende tilgjengelig under frontdekselet.	2
C	6. Teleskoparm Skal smøres når bommen er trukket helt tilbake	2
D	7. Tiltsylinder	2
	8. Redskapets koblingsplate Leddbolter og tiltemekanisme	5

**A. Rammeledd og styresylinder**

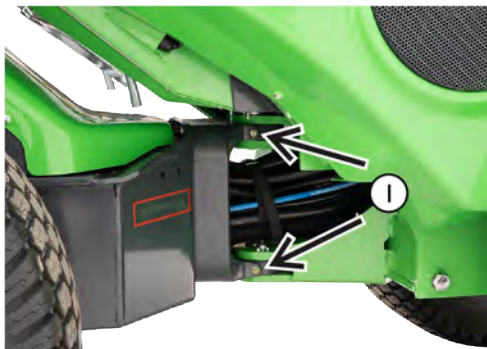

**B. Frontramme og teleskoparm**

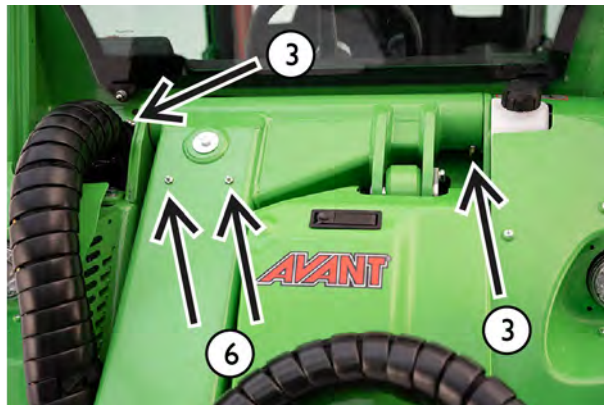

**C. Sylinder og koblingsplate**



## 5. Sjekk bommen, dreiepunktene og andre metallstrukturer visuelt

Kontroller kompaktlasterens strukturer visuelt. Ikke bruk kompaktlasteren hvis det er synlig skade, tegn på bøyning, brudd, sprekker eller knekk.

- All leddbolter må være i god stand og låst på plass.

Kontroller at leddboltene ikke er slitte og at det ikke finnes for mye slark i leddene. Slitte bolter fører til slitasje og svikt av leddene, bare en liten slark er akseptabel.

- Teleskoparmen har glideplater som slites under bruk. Den innvendige delen av teleskoparmen må ikke beveges betydelig når du håndterer den manuelt. Hvis det er nødvendig å justere eller skifte ut glideplatene, se side 135.
- Sjekk styresylinderen, dens leddbolter, hydraulikkbeslag og braketter som kobler sylinderen til fremre og bakre ramme.



### **Fare for å miste lasten – Kontroller alle leddboltene.**

Kontroller stramming av låseskruene til alle leddboltene. Sjekk også leddboltene som kobler bommen til frontrammen. Hvis noen av dem er løse, bruk gjengelåsing og trekk til.



**Fare for alvorlige personskader – Slutt å bruke kompaktlasteren og kontakt et Avant-servicepunkt hvis stålstrukturen til kompaktlasteren skades.** Feil reparasjon eller feil metoder og materialer brukt til reparasjon kan forårsake farlige feil eller ytterligere skader på kompaktlasteren.



Skadde eller modifiserte sikkerhetsstrukturer beskytter ikke på samme måte som de originale. Hvis ROPS-veltebøylen eller FOPS-skjermen til maskinen skades, må maskinen bringes til Avants serviceavdeling for kontroll. Det er ikke tillatt å reparere ROPS og FOPS.

## 6. Kontroller at bolter, muttere og beslag er stramme

Kontroller at bolter, muttere og hydrauliske beslag er stramme regelmessig. Sjekk synlige bolter og hydrauliske beslag visuelt daglig. Sjekk bolter og beslag mer grundig som en del av periodisk vedlikehold. Ikke start kompaktlasteren hvis noen bolter, leddbolter eller hydrauliske beslag er løse, skadde eller mangler.

### **Sjekk leddbolter**

Sjekk leddboltene og stramheten av låseskruene som låser leddboltene:

- bolter som tilkobler leddrammene
- bolter som tilkobler styresylinderen
- bolt som kobler bommen til frontrammen
- alle boltene til bommen og dens sylindre

Hvis en ledbolt-låsebolt er løs, påfør gjengelåsmiddel og stram til bolten.



### **Fare for å miste lasten – Kontroller alle leddboltene.**

Kontroller stramming av låseskruene til alle leddboltene. Sjekk også leddboltene som kobler bommen til frontrammen. Hvis noen av dem er løse, bruk gjengelåsing og trekk til.



### Sjekk hjulmutre

Sjekk stramheten av hjulmutrene med en momentnøkkel. Hjulmutre skal strammes til 225 - 275 Nm. Hjulene og mutrene stabiliseres etter de første brukstimene, sjekk stramheten etter fem timers bruk.

#### **VIKTIG**

Stram til hjulmutrene etter de første fem driftstimene. Sjekk strammingen av hjulmutrene regelmessig.

### Andre bolter og mutre

Bolter og mutre på kompaktlasteren er av standard metersystemtype. Hvis det er nødvendig å skifte ut en bolt eller mutter, erstatt begge samtidig med noen som er identiske i størrelse og klasse.

De fleste bolter og mutre på kompaktlasteren har metrisk klasse 8.8. Se reservedelkatalogen for informasjon om bolter, mutre og skiver. Kontakt Avants serviceavdeling hvis du er usikker på egnede festeanordninger.

- Sjekk boltene som kobler den bakre rammeforlengelsen til bakrammen. Disse boltene må være strammet til 227 Nm. Disse boltene må ha klasse 10.9.
- Sjekk festet til drivmotorene. For mer informasjon, se side 135.

Disse boltene må sjekkes etter de første 50 driftstimene, og deretter i intervaller på 400 timer eller 1 års bruk, det som inntreffer først.

### Sjekk hydraulikkbeslag

Sjekk slanger og beslag som er synlige på lastearmen. Skyv og trekk i slangene manuelt og se om noen beslag er løse.

Ikke stram hydraulikkbeslag for stramt. Stram hydraulikkbeslag bare hvis det er tegn på lekkasje eller løse koblinger. Unødvendig stramming av et hydraulikkbeslag kan skade det.

Kontroller at reserveslanger og koblinger oppfyller slangenes nominelle spesifikasjoner og at de er compatible med koblingene på kompaktlasteren. Kontakt Avants serviceavdeling når slanger eller beslag må skiftes ut.

### Drivmotorers hydraulikkbeslag og drivsystemets slanger

Hydraulikkbeslagene til drivsystemet er utstyrt med en synlig markør hvor en gul markør er helt synlig, når beslaget er korrekt tilstrammet. Hvis en slange eller et beslag må erstattes, bruk bare slanger som er utstyrt med compatible beslag.

### Gjenbruk av hydraulikkslanger eller -beslag

Aldri bruk trykkbeslag som er en del av hydraulikkslanger igjen. Hvis en slange må skiftes ut, må den alltid utstyres med nye beslag. Bruk bare slanger og koblinger av høy - kvalitet. Slanger må lages med profesjonelt produserte trykkbeslag. Ikke bruk gjenbrukbare slangebeslag.

Hydraulikkbeslag av konisk JIC-type kan skades når de tas av og strammes på nytt. Vær oppmerksom på at beslag av JIC-type ikke strammes med dreiemoment, og beslag vil ødelegges hvis det stammes for mye.

## 7. Sjekk hjulene

Sjekk tilstanden til dekkene og felgene visuelt daglig. Skal ikke brukes hvis det er synlig skade på dekk eller felger. Hvis et dekk punkteres, ta dekket til et profesjonelt dekkverksted. Det er kanskje ikke mulig å reparere alle punkteringene trygt. Ikke reparer dekk selv.

Sjekk lufttrykket i dekket med en trykkmåler når du mistenker at det er feil trykk. Sjekk lufttrykket i dekkene minst hver måned. Kontroller dekktrykket når tunge redskaper og ekstra motvekt er montert.

Sjekk at dekkmodellene er egnet for kompaktlastermodellen og listet opp på side 39. Belastnings- og hastighetsklassifikasjonen til dekket og felgen må være egnet for kompaktlastermodellen.

Riktig dekktrykk avhenger av dekkmodellene og tiltenkt last. Slå opp i kapitlet Tekniske spesifikasjoner.



**ADVARSEL**

**Risiko for tap av stabilitet på grunn av dekksvikt – Forsøk aldri å reparere dekket selv.** Kompaktlasteren er utstyrt med HD-dekk som bare må repareres av kvalifisert dekkspesialist.

## 8. Sjekk redskapet og hurtigkoblingsplaten

Sjekk at redskapet er låst og kontroller låsestiftene på redskapet koblingsplate. Sjekk begge låsestiftene:

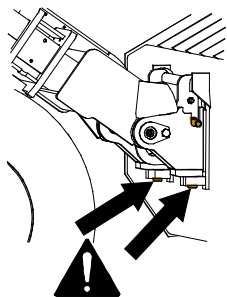

- Begge stiftene må bevege seg enkelt og komme gjennom de nedre brakettene til redskapet.
- For å sjekke redskapet og eventuelle ekstra koblingsinstruksjoner for individuelle redskaper se bruksanvisningen til det respektive redskapet.

Låsestiftene må enkelt returnere til sin låseposisjon. Bruk ikke kompaktlasteren hvis koblingsboltene ikke går i lås helt ned.

Rengjør låsestiftene når kompaktlasteren rengjøres. Beveg låsestiftene regelmessig, selv hvis du ikke bytter redskap regelmessig.

Hurtigkoblingsplaten og stiften på toppen må ikke være bøyd, sprukket, eller skadet på annen måte.

Pass på at redskapet er låst hvis et redskap er montert på hurtigkoblingsplaten. Sjekk funksjonen til redskapet, og posisjonen til hydraulikkslangene til redskapet. Slinger må ikke gni mot skarpe overflater eller strekkes eller settes fast når lastearmen og redskapet beveger seg.

### Hydraulisk redskapslåsing:

Hvis kompaktlasteren er utstyrt med hydraulisk redskapslåsing, sjekk at begge låsestiftene beveger seg helt opp og helt ned ved bruk av bryteren på dashbordet. Bruk ikke kompaktlasteren hvis stiftene til redskapet låsesystem ikke går helt ned.

Bruk hydraulisk låsing regelmessig selv om du ikke bytter redskap.

## 9. Sjekk hydraulikkoljenivået

Sjekk hydraulikkoljenivået med peilepinnen i påfyllingslokket. Fjern frontpanelet for å få adgang til påfylling. Hold lastearmen helt nedsenket.

Sjekk hydraulikkoljenivået, spesielt etter at du har brukt et nytt redskap som tapper lasteren for hydraulikkolje mens redskapet hydraulikkssystem fylles opp. Sjekk også om hydraulikkoljen lekker.

Oljenivået skal være omtrent ved det nedre merket på peilepinnen (1) når lastearmen er oppe.

Stram peilepinnen på gjengene for måling. Etterfyll ved behov, men aldri gå over det øvre grensemerket (2). Hvis du gjør det, kan oljen renne over når bommen senkes.

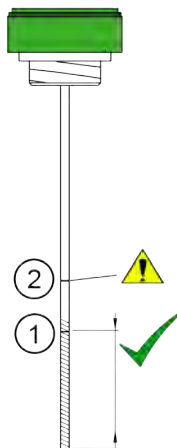

1. Målmarkør. Fyll til dette merket når det hydrauliske systemet er **kaldt**.

Området som er markert i den tilgrensende figuren, viser omtrent det akseptable nivået.

2. Det andre merket på oljepinnen viser maksimalt hydraulikkoljenivå. Oljen kan nå dette nivået når hydraulikksystemet er **varmt**.

Hydraulikkoljetanken skal aldri overfylles. Oljen kan strømme over, eller det kan oppstå skum i tanken.

## 10. Sjekk luftfilteret i førerhuset

*Hvis kompaktlasteren er utstyrt med et lukket førerhus:*

Et utskiftbart førerhusluftfilter kan byttes fra utsiden av førerhuset under døren på venstre side. Patronen bør kontrolleres og skiftes oftere ved bruk av kompaktlasteren under støvete forhold.

Rengjør huset til filteret og påse at støv og smuss ikke vil trenge inn i luftkanalene.

Sjekk at luftfilteret er godt festet og lager god tetning med huset. Hvis det er tegn på at støv trenger inn i kanalene etter filteret, må luftkanalene rengjøres, og et nytt filter må installeres. Pass på at tetningen har god kontakt med huset.

1. Løsne og fjern skruene (2 stk.) fra rammen til omluftsystemet.



2. Trekk rammen og filterhuset bort fra sporet. Det kan sitte godt fast.



3. Nå kan du se filterelementene inni sporet.



4. Flytt filterelementet litt ut fra plasseringen, og trekk det så bort.
5. Rengjør eller skift ut filterelementet.



**FARE**

**Fare for alvorlig sykdom grunnet eksponering for støv – Aldri bruk kompaktlasteren hvis luftfilteret i førerhuset er fjernet.** Påse at et førerhusluftfilter er korrekt installert for å redusere støveksponeringen. Vurder bruk av åndedrettsvern under støvete forhold.

## Motorrelatert ettersyn og rutinemessig vedlikehold

Avant 635i/640i er utstyrt med en Kohler KSD-dieselmotor. Service- og vedlikeholdsinstruksjoner for motoren finner du i Kohler KSDs bruksanvisning som leveres sammen med kompaktlasteren.

Hvis det finnes motstridende informasjon i denne bruksanvisningen og motorhåndboken, skal anvisningene i denne bruksanvisningen følges.

Autorisert Avant-servicepartner vil utføre de nødvendige servicehandlingene på motoren.

### 1.1. Sjekk motoroljenivået

Kontroller motoroljenivået med peilepinnen. For å få riktig resultat med peilepinnen:

1. Parker kompaktlasteren på jevn overflate
2. La motoren avkjøles og oljenivået stabiliseres før du kontrollerer oljenivået
3. Skyv peilepinnen helt inn for å få riktig avlesning.

Hvis motoroljenivået ikke er mellom merkene på peilepinnen, fyll på en liten mengde korrekt type motorolje i motoren. Bruk bare motorolje av høy - kvalitet som er godkjent for din kompaktlastermodell. For mer informasjon om olje, se side 37.

La oljenivået stabiliseres et øyeblikk etter påfylling før nivået sjekkes igjen. Fyll ikke på for mye olje på motoren ettersom det kan skade motoren.

### Peilepinne og påfyllingsåpning:

Oljepeilepinnen (1) befinner seg på venstre side av motoren.

Oljefylleåpningen (2) er lett tilgjengelig øverst på motoren.



### VIKTIG

Ikke fyll for mye olje på motoren, det kan føre til alvorlig skade på motoren. For mye olje kan også føre til mye utslipp og tykk eksosrøyk. Hvis det fylles for mye, tapp ut litt olje fra motoren.

Overvåk oljenivået over en lengre periode. Motoroljenivået øker pga. at drivstoff blandes med motoroljen. Dette er typisk forårsaket av hyppig, korttidsdrift hvor motoren ikke når driftstemperaturen, men kan også være et tegn på motorfeil.

Hvis du oppdager at oljenivået er økt, tapp ikke av deler av motoroljen, men skift ut all olje.

## 12. Sjekk kjølemiddelnivået i motoren

Åpne ikke tanken dersom motoren er varm. Sjekk alltid kjølemiddelnivået når motoren er kald. Kjølemiddelnivået kan sjekkes i den gjennomsiktige beholderen.



**ADVARSEL**



**Fare for brannskader på grunn av varmt kjølemiddel – Aldri åpne en varm radiator eller beholder.** Åpne ikke det trykksatte kjølemiddelsystemet mens motoren er varm. Varmt kjølemiddel kan sprute ut og forårsake alvorlige brannskader. La motoren avkjøles helt før du åpner.

**Kontroller kjølemiddelnivået uten å åpne radiatoren eller beholderen ved å sjekke den separate kjølemiddelbeholderen. Tilsett kjølemiddel til kjølemiddelbeholderen uten å åpne radiatorlokket.**

Kjølemiddelbeholderen er plassert bak i motorrommet. Det er ikke noe lokk på selve radiatoren.



Kjølesystemet til motoren bruker en trykksatt beholdertank. Kjølemiddelnivået skal være over minimumsmerket i tanken, og minst 3 cm under påfyllingslokket.

Tilsett 50 % blanding av glykolbasert frostvæske og rent vann for å hindre intern korrosjon av motoren hvis det er nødvendig. Ikke bland ulike typer kjølemiddel siden de kan reagere kjemisk med hverandre. Hvis det ofte er behov for å fylle på kjølemiddel, kan det være en lekkasje eller annen skade i motoren. Kontakt Avants serviceavdeling.

Sjekk antifrysegenskapene til kjølemiddelet årlig. Bytt kjølemiddel i motoren hvert andre år siden antikorrosjonsegenskapene til kjølemiddelet reduseres over tid.

## 13. Sjekk vannutskiller

Vann i drivstoffet kan forårsake betydelig skade på motorens innsprøytningsystem. Bruk alltid bare rent drivstoff som er oppbevart i beholdere som er godkjent for oppbevaring av dieseldrivstoff. Selve vannutskilleren er kanskje ikke i stand til å fjerne alt vannet fra kontaminert drivstoff.

På Avant 635i/640i er det en elektrisk sensor i vannutskilleren. Et lys i dashbordet vil angi når vannutskilleren må tømmes for vann.

Vannutskilleren (1) er kombinert med hoveddrivstoffilteret og er plassert bak drivstofftanken. For å få full tilgang til vannutskilleren fjern boltene som holder drivstofftanken, løft og vipp drivstofftanken.



Hvis indikatorlampen for vannsensor er tent, slå av kompaktlasteren i henhold til sikker stopprosedyre og la motoren kjøles helt ned. Tøm det utskilte vannet ved å vri på en liten plugg på bunnen av hoveddrivstoffilteret. Samle opp vannet, og deponer det som brukt olje. Steng pluggen tett igjen.

## 14. Sjekk motorens luftfilterelement

Sjekk, og, ved behov, rengjør eller skift elementet i luftfilteret. Skift filter etter 400 timers bruk eller årlig, det som inntreffer først.

Motorluftfilteret hindrer støv og skitt i å komme inn i motoren. Under støvete forhold kan det være nødvendig å rengjøre luftfilterelementet mellom planlagt utskiftning.



1. Klem gummiåpningen på filterhusdekslet slik at den tapper vann og skitt fra filteret.
2. Tørk utvendig overflate på luftfilterhuset ren før filteret åpnes.
3. Åpne filterhuset og sjekk filterpatronen. Hvis det er synlig støv eller skitt på filteret, rengjør eller skift filteret iht. instruksjonene.
4. Fjern filterpatronen forsiktig ved å dra den ut.
5. For å rengjøre filteret bank forsiktig på den lukkede enden av filteret mot en flat, ren overflate. **Bruk aldri trykkluft for å rengjøre filteret.**
6. Fjern ikke innerelementet.
7. Rengjør innerkomponentene til filterhuset med en fuktig klut
8. Rengjør tetningskantene til luftfilteret.
9. Sett i filterpatron og tetning igjen. Sikre riktig tetning mellom filter og husdeksel.

Skift alltid slitt eller skadd luftfilter. Hvis luftfilteret må rengjøres ofte, må det også erstattes hyppigere enn oppgitt i den normale vedlikeholdsplanen.

### VIKTIG

Forsøk aldri å rengjøre luftfilterelementet med trykkluft. Luftfilteret skades lett slik at støvpartikler kommer inn i motoren, noe som forårsaker slitasje.

### VIKTIG

Unngå motorslitasje og skade – Bruk aldri kompaktlasteren uten riktig luftfilterpatron montert og korrekt installert.

Fjern ikke det innvendige luftfilterelementet. Det er beregnet på å hindre at avfall kommer inn i motoren under utskiftning av luftfilterelementet.



Erstatt det interne luftfilterelementet hvis du oppdager smuss eller skade på det, eller hvis det har endret farge fra originalt blåskjær. Erstatt også begge luftfilterelementene hvis hovedluftfilteret er skadet.

## 15. Sjekk batteri og strømkabler

Fjern motordekselet og kontroller renhet, feste og tilstanden til batteriet og strømkablene.

Batteriet (1) finnes bak på kompaktlasteren, på høyre side av motoren. Du kan utføre rutinerelaterte kontroller ved å fjerne bare topppanelet på bakrammen (motorpanseret). For å få komplett tilgang til batteriet fjern høyre panelt bak på kompaktlasteren.



ADVARSEL

**Fare for kortslutning og eksponering av batterisyre og bly – Se sikkerhetsinstruksene for batterihåndtering på side 20 før håndtering av batteriet.**

**Kontroller tilstand og feste til batteriet, batteristrømbryteren og kablene.**

1. Kontroller og rengjør batteriklemmene regelmessig. Hvis terminalene ser ut som om de er korroderte, rengjør dem og påfør smørefett eller pasta beregnet på å forhindre korrosjon på batteriterminaler.
2. Kontroller at batteriet er riktig festet og sikret mot bevegelse. Et batteri som beveger seg kan skade strømkablene og forårsake kortslutning.
3. Sikre at du bruker et batteri som har korrekt størrelse og form, slik at det kan festes korrekt. Bruk bare et batteri som oppfyller alle spesifikasjonene til originalbatteriet, ikke bare den angitte kapasiteten.
4. Rengjør batteriet og omgivelsene forsiktig. Fjern også skitt under og rundt batteriet regelmessig.

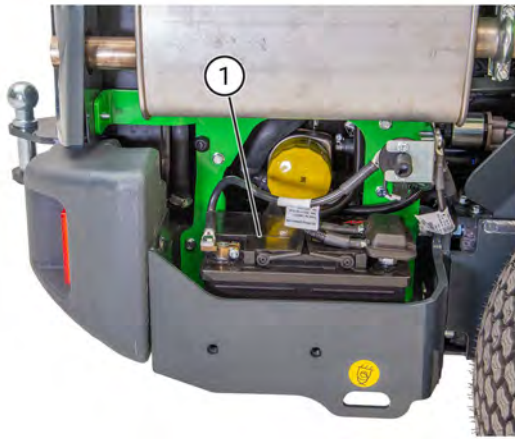
**VIKTIG**

Koble fra (isoler) batteriet først ved å bruke batteristrømbryteren.

**VIKTIG**

Batteriet og klemmene inneholder bly. Se sikkerhetsinstruksene for batterihåndtering på side 20 før håndtering av batteriet.

Batteriet er forseglet og vedlikeholdsfritt, noe som betyr at det ikke trenger og ikke kan fylles med vann i løpet av brukstiden. Forsøk ikke å åpne dekselet til batteriet.

**ADVARSEL**

**Brannfare – Påse at batteriet er sikret mot bevegelse.** Isolasjonen på kablene til et batteri som beveger seg kan skades, føre til brannfare, kortslutning og gnister. Et batteri som beveger seg kan også kortsluttes på grunn av kontakt mellom batteripolen og rammen til kompaktlasteren. Batteriet kan skades på grunn av bevegelser. Sikre alltid at batteriet er godt festet fra basisflensen. Hold batteriet og området rundt rent slik at smuss eller annet materiale ikke skader batteriet.

**Sjekk kompaktlasternes strømkabler.**

Sjekk andre strømkabler og deres føring og feste. Hvis du ser tegn på skade på strømkabler eller komponenter, stans bruk av kompaktlasteren og koble fra batteriet. Skift kablene og isolasjonen før du fortsetter å bruke kompaktlasteren.

1. Kontroller at kablene i motorrommet ikke kan gnis mot skarpe kanter. Korriger føring og festing av kabler ved behov. Erstatt skadde kabler.
2. Sjekk hvordan kablene er ført gjennom rammeleddet til kompaktlasteren. Kablene skal ikke klemmes mellom hydraulikkslangene, og kablene skal ikke gni mot andre deler av kompaktlasteren.
3. Sjekk kablene for tegn på aldring og slitasje. Hvis en kabel eller isolasjon er skadet, slitt eller sprø er det økt fare for kortslutning og brann.
4. Kontroller tilstand og feste til batteristrømbryteren og kablene. Når batteristrømbryteren er i posisjonen AV, vri tenningsnøkkelen for å teste strømbryteren. Hvis strømbryteren er skadet, koble umiddelbart fra batterikabler og skift ut bryteren.

## Inspeksjoner etter at kompaktlasteren er startet

### 16. Test bevegelsene til bommen

- Lastearmen bør bevege seg jevnt til alle endeposisjoner når den brukes uten et redskap.
- Hvis teleskopfunksjonen til bommen begynner å sette seg fast under belastning, påfør smørefett i smørepunktene på toppen av bommen. Ikke påfør smørefett direkte på innerbommen, da dette vil samle opp smuss og føre til slitasje. Strekk bommen helt ut og spray PTFE-smøremiddel på innerbommen.
- Hvis sliteplatene er slitte, kan det være for mye slark mellom bomseksjonene. Hvis det er merkbar slark, juster eller skift ut glideplatene til bommen.
- Hvis et redskap er montert, må du sjekke at lastearmen beveger seg jevnt innenfor det normale driftsområdet

Hydraulikkslanger eller elektriske ledninger må ikke komme i klemme eller strekkes i noen av lastearmens posisjoner



#### **Kollisjonsfare – Unngå å flytte redskapet til en posisjon hvor det kan berøre kompaktlasteren.**

Noen redskaper kan nå forhjulene, bommen eller strukturer på kompaktlasteren når bommen flyttes eller ved vipping til endeposisjonene. Bruk redskapet kun til tiltenkt formål.

### 17. Test kjørekontroll og ratt

- Sjekk at pedalene og rattet fungerer. Pedalene må kunne beveges fritt, og ikke sette seg fast eller føles stive.
- Sjekk at lasteren stopper når kjørepedalene slippes opp. Ikke bruk kompaktlasteren hvis bremsene har nedsatt funksjon, eller hvis den krypkjører.
- La kompaktlasteren varme opp og sjekk styringen. Når motoren sviver, skal det være enkelt å vri på rattet. Når motoren er avslått, vil styringen virke men det må brukes mer kraft. Det er innebygget sikkerhetsstyring som gjør det mulig å svinge kompaktlasteren i tilfelle hydraulikkstrømmen til rattet svekkes.

Hvis du legger merke til problemer med pedalene, stans av kompaktlasteren, krypkjøring eller problemer med normal eller sikkerhetsstyring, sett på parkeringsbremsen, slå av kompaktlasteren, og utfør service på kompaktlasteren før du fortsetter å bruke den.

### 18. Test parkeringsbremsen

Utfør periodisk test av parkeringsbremsen.

1. Når kompaktlasteren sviver, sett på parkeringsbremsen.
2. Bytt kjørehastighetsmodus til sakte.
3. Trykk på kjørepedalene. Kompaktlasteren skal ikke bevege seg når parkeringsbremsen er på.
4. Øk motorens turtall og test parkeringsbremsen både for- og bakover.

Hvis kompaktlasteren beveger seg når kjørepedalene trykkes ned, stans bruk av kompaktlasteren. Utfør service på bremsene før bruk av kompaktlasteren.



## Hvis du setter på eller fjerner motvekker

### 19. Kalibrer lastindikator

Lastindikatoren må kalibreres hvis du setter på eller fjerner motvekker bak på maskinen. Kontroller og kalibrer lastindikator hvis du setter på eller fjerner mer enn to individuelle vekter på 29 kg.



**ADVARSEL**

**Risiko for å velte – Lastindikatoren gir kanskje ikke riktig informasjon hvis den ikke er kalibrert etter å ha satt på eller fjernet motvekker.** Lastindikatoren må kalibreres hvis du setter på eller fjerner to eller flere Avant-bakvekker (+/- 58 kg).



**ADVARSEL**

**Fare for at kompaktlasteren velter og knuser under senkende last – Utfør kalibrering på flat, bærende bakke, og gå ikke i nærheten av bommen til kompaktlasteren.** Under kalibreringsprosedyren for lastindikatoren er det nødvendig å løfte en tung last, slik at kompaktlasteren vipper forover med hensikt.

**VIKTIG**

Det er ikke mulig å kalibrere lastindikatoren ved å løfte bakre del av kompaktlasteren med en jekk eller løfteutstyr. For korrekt justering må bakhjulene løftes opp fra bakken ved bruk av lastearmen.

#### *For å kalibrere lastindikatoren:*

1. Sett på eller ta av motvekker på kompaktlasteren.
2. Fjern motordekselplaten og bakre dekselplate nederst på venstre side.
3. Løft noe tungt med kompaktlasteren slik at bakhjulene løftes opp fra bakken.

Bruk lastearmen for å løfte bakhjulene litt opp fra bakken.

Løft bare faste gjenstander under kalibreringen. Hvis du løfter myke materialer, f.eks. en sandskuffe, kan kompaktlasteren flyttes hvis sanden begynner å renne ut av skuffen.

4. Løsne bolten på én side av lastindikatoren vist i bildet under, ved bruk av to 13 mm-nøkler. Når de to stålremmene kommer i kontakt og utløser bryteren, trekk til skruen.

Hold hender og føtter på avstand fra bakhjulene mens kalibreringen utføres.

La ingen få oppholde seg på førerstedet til kompaktlasteren ved justering av lastindikatoren – Kompaktlastereens plutselige bevegelser kan føre til skader.

Hold deg alltid unna motorens varme deler under kalibreringen.

5. Bruk lastearmen for å senke bakhjulene ned på bakken igjen.
6. Kontroller lastindikatorens funksjon. Sjekk at lastindikatoren utløses før bakhjulene mister kontakten med bakken. Juster indikatoren på nytt ved behov.
7. Monter dekselplatene. Kontroller at boltene som sikrer motvektene på kompaktlasteren er stramme.



## Periodisk service

Disse vedlikeholds- og serviceprosedyrene kan kreve spesialutstyr, -verktøy eller -ferdigheter. Disse anbefales bare for profesjonelle serviceteknikere.

Regelmessig service inkluderer alle vedlikeholdstjenester vist i bruksanvisningen i tillegg til serviceoppgavene angitt i dette avsnittet av bruksanvisningen.

Kontakt din Avant-forhandler for å finne nærmeste Avant-service.

### 1. Skift motorens luftfilter

Skift motorens luftfilter minst årlig. Skift filteret oftere hvis kompaktlasteren brukes under støvete forhold når filteret må rengjøres ofte. For utskifting av filteret følg instruksene på side 125.

### 2. Skift motorolje

Skift olje mens motoren er varm. Motorolje kan fjernes med en sugepumpe eller tømmes i en egnet beholder ved å åpne tappepluggen på bunnen av motoren.

Fyll bare på korrekt type olje. Se informasjonen i denne bruksanvisningen om type og volum motorolje. Ikke start motoren hvis for mye olje fylles på, fjern overflødig olje før motoren startes.

### 3. Skift motorens oljefilter

#### Skift motorens oljefilter

Motoroljefilteret (1) befinner seg på høyre side av motoren. For å få tilgang til filteret fjern høyre deksel bak.

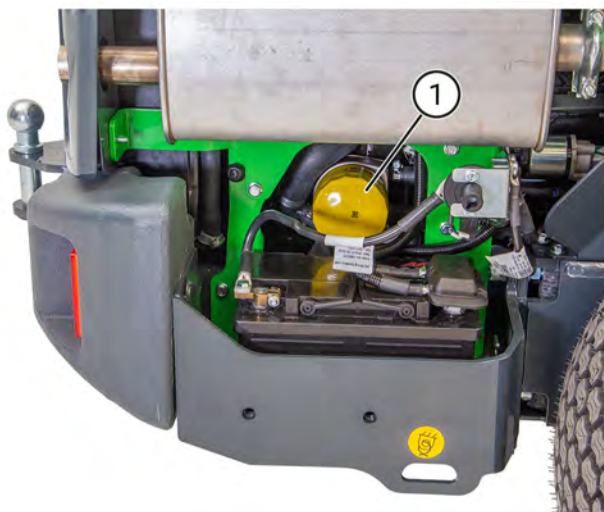

## 4. Skift hydraulikkoljen

Når du skifter hydraulikkolje, kan oljen fjernes med en sugepumpe eller ved å fjerne avløpspluggen på høyre side av frontrammen, nær rammeleddet. I begge tilfeller er det viktig å rengjøre magnetventilpluggen. Kapasiteten til hydraulikkoljetanken er 40 l.

#### Hydraulikkoljetype

Bruk alltid riktig type ren, høykvalitets hydraulikkolje med ekstra tilsetningsmidler for smøring. Anbefalte oljetyper er:

- ISO VG-46-sertifisert mineralsk olje
- Mobil SHC™ Hydraulic EAL hydraulikkolje basert på mineralsk, biologisk nedbrytbar olje

Sjekk etiketten på kompaktlasteren for informasjon om hvilken olje som ble fylt fra fabrikk.

Hvis omgivelsestemperaturen er høy, kan det kreves olje med høyere viskositet. Kontakt Avant-forhandleren eller autorisert verksted.

Ved temperaturer under frysepunktet, bruk høykvalitetsolje som har en bred viskositetsindeks og som også er beregnet på bruk under kalde temperaturer. Korrekt type olje gjør kaldstarting enklere og forbedrer ytelsen til kompaktlasteren i kalde temperaturer.

#### **VIKTIG**

Bruk av syntetiske oljer eller bruk av andre typer biohydrauliske væsker enn de som er anført på listen over, kan forårsake for tidlig slitasje eller skade på hydraulikkomponentene og er ikke tillatt. Bruk av feil type hydraulikkolje gjør at garantien bortfaller.

#### **VIKTIG**

Bruk aldri plantebaserte biologiske oljer. Bare den biologiske oljetypen ovenfor er godkjent for bruk. Den sikrer slitasjemotstanden og ytelsen til det hydrauliske systemet. Bare denne oljen kan tilsettes uten å skylle hydraulikkoljekretsene. Håndter gammel biologisk olje som normal gammel olje. Kast aldri olje i miljøet. Deponer alltid hydraulikkoljen iht. lokale bestemmelser.

## 5. Skift hydraulikkoljefiltrene

### Hydraulikkoljereturfilter:

- Det er plassert øverst på hydraulikktanken under frontdekslet. Ta av dekselet og skift ut oljefilterpatronen.



### Trykfilter for hydraulikkolje:

- Hydraulikkoljetrykfilteret (1) er plassert på toppen av hydraulikkpumpeenheten. Trykfilteret er festet med bolten (2) gjennom filterfoten.

Ved installasjon av et nytt filter gni frisk olje på tetningen.



## 6. Rengjør eller skift ut luftfilter for hydraulikkoljetank

Det finnes et luftfilter inne i peilepinnens hette som må rengjøres eller skiftes én gang i året. Luftfilterets produktkode er A429562.

## 7. Skift drivstoffilter

I krevende driftsmiljøer, eller ved hyppig påfylling av drivstoff fra en drivstoffbeholder, må drivstoffiltrene skiftes oftere enn det anbefalte vedlikeholdsintervallet.

Drivstofflinjene er koblet til hovedfilteret via et forfilter. Drivstofforfilteret finnes på venstre side av motoren, nær drivstofftanken.

Vær forsiktig ved utskifting av drivstoffiltrene for å unngå søl. Pass på å holde alle deler rene under service. Tørk opp alt sølt drivstoff grundig. Utfør service bare når motoren er kald. Sjekk tilstanden til drivstoffslangene og skift ut eventuelle skadde eller løse slangeklemmer.

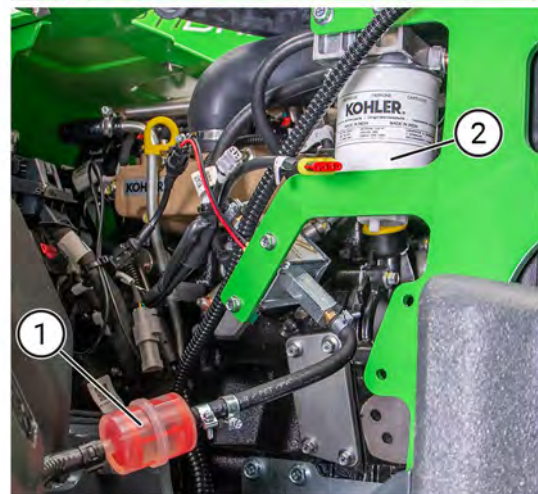

Etter utskifting av drivstoffilteret, luft drivstoffsystemet ved å sette tenningsnøkkelen til kompaktlasteren i posisjonen PÅ, men ikke start. La den elektriske drivstoffpumpen få drivstoffet i sirkulasjon i noen minutter før du starter.

## **8. Rengjør drivstoffkrets**

- Sjekk alle drivstofflinjer og slangeklemmer for tegn på slitasje eller skade. Sjekk at drivstofflinjene er ført slik at de ikke skades pga. slitasje.
- Skift eventuelle skadde eller løse slangeklemmer. Bruk aldri slangeklemmer til engangsbruk om igjen.
- Hvis drivstoffslangen må skiftes ut, skift ut alle klemmer også. Bruk en drivstofflinje som oppfyller originalspesifikasjonene. Pass på at drivstofflinjene ikke er festet til strømkabler.
- Sjekk drivstofftanken utvendig. Sjekk for skraper, tegn på deformasjon og annen slitasje. Skadd drivstofftank må skiftes ut.
- Sjekk drivstofflokket og gjengene. Rengjør lokket ved behov. Sjekk at drivstofflokket strammes i gjengene på drivstofftanken og at skrallesystemet til lokket fungerer. Bruk bare original type drivstofflokk.

## **9. Rengjør drivstofftanken**

Tøm og rengjør drivstofftanken årlig. Hvis du etterfyller drivstofftankene på kompaktlasteren hyppig, kan drivstofftanken trenge rengjøring oftere.

For å minimere avfall kjør kompaktlasteren til drivstofftanken nesten er tom før drivstofftanken rengjøres eller kompaktlasteren leveres for årlig service. For å rengjøre drivstofftanken ta drivstofftanken av kompaktlasteren, skyll drivstofftanken ved å tilføye en liten mengde nytt drivstoff, rist deretter tanken, og tapp til slutt drivstoffet fra tanken til en avfallsdrivstoffbeholder. Gjenta dette et par ganger.

Lever avfallsdrivstoff til en egnet resirkulerings- og avfallsstasjon som kan avhende drivstoffet på korrekt måte. Aldri tøm drivstoff eller olje i miljøet eller avløpsrør.

## **10. Sjekk batteriet og kablene, installasjon, tilstand og ladekapasitet**

Kontroller renhet, feste og tilstanden til batteriet og strømkablene, som vist på side 126.

### ***Ytelsen til batteriet***

Hvis ytelsen til batteriet er svekket, test batteriets ytelse med eget serviceverktøy. En spenningsavlesning på batteriet gir ikke en god indikasjon på batteriets tilstand. Kontroll av ytelsen til batteriet krever et egnet testverktøy, ta kontakt med Avants serviceavdeling.

Ved behov, skift ut batteriet med et batteri som er av samme type og størrelse som originalbatteriet. Påse at batteriet er festet korrekt, og at batterikablene er i god stand. Kontroller også at kablene er rutet og festet slik at de ikke vil bli skadet under bruk.

Batteriet er forseglet og vedlikeholdsfritt, noe som betyr at det ikke trenger og ikke kan fylles med vann i løpet av brukstiden. Forsøk ikke å åpne dekselet til batteriet.

### ***Batteritype:***

Hvis batteriet må skiftes ut, erstatt det bare med korrekt type batteri. Feil type batteri kan medføre fare for brann, eksplosjon og utslipp av batterisyre. Batteriet må oppfylle spesifikasjonene til originalbatteriet.

Delenummer: A450364

Type: 12 V, DIN 575-12 >720A 72 Ah

Størrelse: L=278 mm H=175 mm B=175 mm

Batterier må alltid håndteres varsomt. Brukte batterier må alltid resirkuleres.

## **11. Sjekk strømkabler, releer og andre elektriske komponenter**

Sjekk andre strømkabler og deres føring og feste, som vist på side 126. Hvis du ser tegn på skade på strømkabler eller komponenter, stans bruk av kompaktlasteren og koble fra batteriet. Skift kablene og isolasjonen før du fortsetter å bruke kompaktlasteren.

Sjekk releene, kablene og sikringsboksene nær hydraulikkoljeavkjøleren på høyre side av frontrammen. Pass på at alle koblinger er på plass. Sjekk alle kabler og individuelle ledninger for tegn på skade.

## 12. Sjekk hydraulikkslanger, beslag og andre hydrauliske komponenter

Sjekk plasseringen og føringen av hydraulikkslangene. Det ytterste laget på enhver hydraulikkslange må ikke være skadet slik at innerlaget er synlig. Skift ut slanger som viser tegn på skade.

Flytt slangene manuelt og se om beslagene til slangene er løse. Sjekk om hydraulikkbeslagene viser tegn på lekkasje.

Hydraulikkslanger eldes med tiden. Eksponering for sollys kan akselerere aldringen av slangene. Skift ut alle slanger som har sprekker på overflaten når du bøyer slangen.

## 13. Mål trykk i hydraulikkretsene

Mål bommens hydrauliske og arbeidshydraulikkens trykk årlig ved hjelp av multiconnector-trykkmåleradapteren.

Avants serviceavdeling vil måle trykket i det hydrostatisk drivsystemet bare når det er mistanke om lavt trykk eller dårlig kjøreytelse. Trykkmålingsprosedyren for det hydrostatiske drivsystemet inkluderer også kontroller av drivpumpens innstillinger. På grunn av alle målingene og justeringene knyttet til det hydrostatiske drivsystemet og pumpen med variabel hastighet må dette utføres av Avants serviceavdeling.

Bare kvalifiserte serviceteknikere kan utføre justering av hydraulikktrykk. Hvis det hydrauliske trykket må justeres, kontakt alltid Avants serviceavdeling. De angitte trykkene for hver hydraulikkrets må ikke overskrides. Justeringer som er feil utført kan føre til vesentlig skade på hydraulikkomponentene og metallstrukturene til kompaktlasteren. Redskap kan også skades.



**ADVARSEL**

**Fare for hydraulikkoljesprut – Feil behandling av hydraulikksystemet eller bruk av feil verktøy kan føre til at hydraulikkolje sprutes ut.** Det anbefales at trykket bare kontrolleres eller justeres av en kyndig og erfaren tekniker. Kontakt Avant-forhandleren hvis du trenger hjelp.

### *Trykkmåling fra multikobling*

For å måle trykket til arbeidshydraulikken anbefales det å bruke trykkmåleradapteren A422475.



### *Bomkontrollventiltrykk*

Det finnes to trykkavlastningsventiler på hovedkontrollventilen til bommen og arbeidshydraulikken. Arbeidshydraulikktrykket kan måles fra multikoblingen, men bomtrykket må måles fra ventilmonteringen med en trykkmåler som har et målebeslag. Kontakt et Avant-servicepunkt for måling og justering.

### *Layout av styreventilen*

1. Avlastningsventil for arbeidshydraulikktrykk
2. Avlastningsventil for bomhydraulikktrykk
3. Målebeslag for bomtrykk

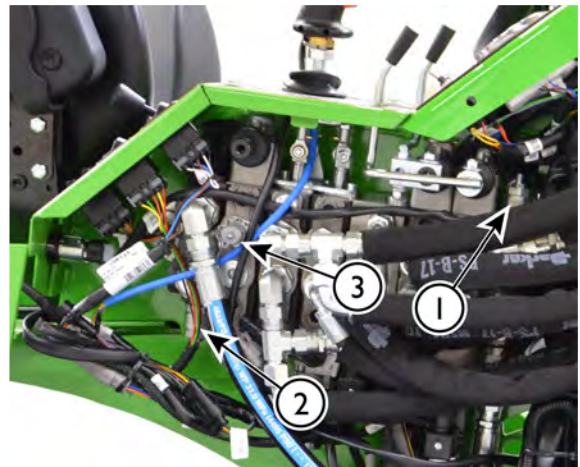

**VIKTIG**

Juster aldri trykket høyere enn spesifisert innstilling. De hydrauliske systemene er konstruerte for å fungere ved det spesifiserte trykknivået. Andre innstillinger kan skade de hydrauliske pumpene, endre kontrollenes reaksjon og redusere levetiden til kompaktlasteren. Garantien dekker ikke skader forårsaket av feil trykkinnstilling. Fjern aldri tuklingsikre tetninger fra trykkavlastningsventilene, tegn på tukling vil føre til tap av garanti.

**Kontroll av drivtrykk**

Drivtrykket kan ikke sjekkes av brukeren. Drivtrykket må bare kontrolleres av kvalifiserte serviceteknikere. Hvis du mistenker at trekraften til kompaktlasteren er svekket, ta kontakt med nærmeste Avant-serviceverksted. Også strømstyringsventilen, de hydrauliske drivmotorene, drivpumpens matetrykk og bremsetrykket må kontrolleres når du undersøker problemer med drivsystemet. Det finnes to trykkavlastningsventiler som har fast trykkinnstilling, dvs. ingen justerbare innstillinger.

**VIKTIG**

Kontroller og målinger knyttet til det hydrostatiske drivsystemet anbefales bare for erfarne serviceteknikere. Det er nødvendig med spesielle instrumenter.

**Justering av hydraulikktrykk**

Kvalifiserte serviceteknikere bør utføre justering av hydraulikktrykk. Hvis du har utstyret og ferdighetene til å gjøre justeringen selv, vær oppmerksom på følgende.

1. Vri justeringsskruen til trykkavlastningsventilen bare i små rotasjoner, maks. 1/8 rotasjon om gangen.
2. Kontroller trykket etter hver justering.
3. Kontroller trykket igjen etter at sikkerhetsdekselet er strammet til.
4. Påse at trykket ikke overskrider angitte verdier.



Aldri overskrid anbefalte innstillinger for hydraulikktrykk. For høyt hydraulikktrykk kan føre til at hydraulikkoljen slipes ut i form av at en slange brister eller en komponent svikter. Feil justering vil skade eller utsette hydraulikkpumpene, sylindrene og hydraulikkmotorene for stor slitasje. Garantien dekker ikke skader forårsaket av for høyt hydraulikktrykk.

**14. Mål og juster ladetrykket til pumpen med variabelt slagvolum**

En hydraulikkpumpe som er innebygget i huset til drivpumpen sirkulerer olje gjennom det hydrostatiske drivsystemet med lukket sløyfe. Denne skyllingen er viktig da den kjøler ned drivhydraulikken og drivmotorene. Trykket og effekten av ladepumpen holder også parkeringsbremsen åpen. Spesielle verktøy og opplæring for måling er påkrevd for test av ladepumpen. Kontakt ditt nærmeste Avant-serviceverksted.

**15. Mål og juster strømstyringsventilen**

Strømstyringsventilen til den hydrauliske drivpumpen optimaliserer kjøreytelsen til kompaktlasteren ved å motvirke at kompaktlasteren kveles når belastningen øker raskt. Ventilen er på den hydrostatiske drivenhetens pumpe med variabelt slagvolum. Hvis kompaktlasteren kveles enkelt når kjørepedalene trykkes på eller hvis kompaktlasteren mister skyvekraft, ta kontakt med din nærmeste Avant-servicepartner for kontroll og justering av strømstyringsventilen. De opprinnelige systeminnstillingene kan endres som en del av hydraulikksystemets stabilisering etter at kompaktlasteren er tatt i bruk. Spesielle verktøy, måleanordninger og opplæring er nødvendig for å fullføre denne operasjonen sikkert og korrekt.

## 16. Juster og skift ut teleskoparmens glideplater.

Teleskoparmen er utstyrt med utskiftbare glideplater. Glideplatene er deler som slites ned under normal bruk av teleskopfunksjonen. Alle glideplatene kan skiftes ut, og glideplatene av nylon på den ytre bommen kan også justeres. Justering eller utskifting av glideplatene er nødvendig for å kompensere for slitasje og justere samspillet mellom den ytre og indre teleskoparmen.

- I den nedre enden av den ytre bommen er det plassert nylonglideplater 1 og 2, parvis. Disse er tilgjengelige fra alle sider av bommen.
- I tillegg ligger det par av glideplater av aluminium- og bronselegering, 3 og 4, i den øvre enden av den indre bommen. For å få tilgang til plate 3 og 4, må den indre bommen skilles fra den ytre bommen. Løfteutstyr er nødvendig for å fullføre dette. Det anbefales å la kontroll og utskifting av glideplater på den indre bommen utføres ved profesjonell service.

### Glideplater 1 og 2

Glideplater 1 og 2 kan justeres ved å montere tynne justeringsplater mellom bommen og glideplaten.

Strekk teleskopet helt ut og trykk bommen forsiktig mot bakken. Da er det enklest å montere en justeringsplate under nedre glideplate 1.

Hvis glideplatene er svært slitte, anbefales det imidlertid at begge glideplater 1 skiftes ut.

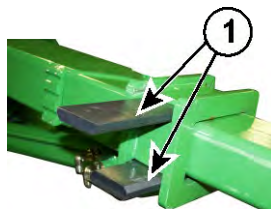

### Glideplater 3 og 4

Glideplater 3 og 4 i den øvre enden av den indre bommen varer lenge ved normal bruk. De bør kontrolleres etter hver 400. driftstime og skiftes ut etter maksimalt 800 timers bruk.

For å sjekke disse glideplatene må du trekke den indre bommen helt ut av ytre bommen. Hvis platene er så slitte at de er på nivå med bommen, eller hvis du ikke kan fjerne for stor bomreaksjon ved å justere glideplater 1 og 2, må alle glideplatene skiftes ut.

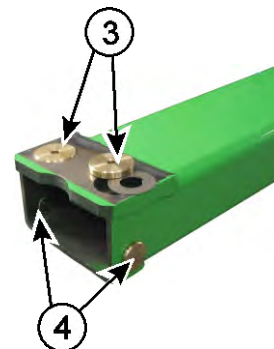

### VIKTIG

Bommen må demonteres delvis når glideplatene 3 og 4 skiftes ut. Det må brukes løfteutstyr for å utføre service på en trygg måte. Det anbefales at denne serviceoperasjonen utføres av nærmeste Avant-partner.

Glideplatenes delenumre	
Glideplatesett: Inkluderer glideplate 1 og 2 og justeringsplater for plate 1 og 2.	A430743
Glideplate 3	A47922
Distansestykke under glideplate 3	A47941
Glideplate 4	A48343

## 17. Sjekk montering og drift av drivmotorer

Kontroller at festboltene til drivmotoren er stramme. Boltene bør strammes til 200 Nm.

Test funksjonaliteten til drivmotorene ved å skyve for eksempel mot en fast struktur eller en sandhaug. Alle de fire hjulene bør spinne.

## **18. Test og sjekk motor for vibrasjoner, støy og generell ytelse**

Unormal motorstøy og vibrasjon kan være tegn på utviklende motorskader som bør kontrolleres og rettes så snart det merkes. Kontakt Avant-service hvis du mistenker unormal motorvibrasjon eller støy.

Kjøleviften og deler relatert til kjølesystemet har betydelig effekt på motorstøyen. Sjekk at kjøleviften, luftkanaler og eventuelle dempematerialer er i god stand.

Sjekk motorens vibrasjonsdempende monteringsplater. Skift ut skadde dempere.

En motor som sviver korrekt holder turtallet jevnt ved alle turtallsnivåer når det ikke er belastning eller bare en liten belastning. Hvis motoren stanser, eller turtallsnivået endres mye, bør motoren kontrolleres og gjennomgå service.

Sjekk at motoren når sin normale driftstemperatur og holder denne stabil. Hvis du mistenker eller har merket endringer i motorens ytelse, hvis oljeforbruket har økt eller hvis du merker at fargen til eksosgassen har endret seg, kontakt ditt Avant-serviceverksted.

## **19. Kontroller veltebøylen, setet, sikkerhetsbeltet, lampene og annet sikkerhetsrelatert utstyr**

Hvis noen av disse delene av kompaktlasteren er blitt skadet eller er på andre måter feil, må de repareres eller skiftes ut før kompaktlasteren brukes videre.

***Sjekk, test og ved behov rengjør alt sikkerhetsrelatert utstyr på kompaktlasteren.***

- Sjekk ROPS- og FOPS-strukturene for synlige skader. Hvis ROPS eller FOPS er skadet, må de skiftes ut med nye.
- Sjekk installasjonene, tilstanden og justeringene til setet.
  - Pass på at fjæringssystemet fungerer og kan justeres.
  - Test alle justeringer. Sjekk at alle setejusteringer fungerer, og lås i valgt innstilling.
  - Rengjør overflaten til setet med passende rengjøringsutstyr.
- Sjekk og test sikkerhetsbeltet.

- Påse at spennen låses skikkelig og kan utløses enkelt.
- Test oppspoling av sikkerhetsbeltet, beltet må ruller inn fullstendig, og det må låses umiddelbart når man drar raskt i det.
- Rengjør sikkerhetsbeltet med en fuktig klut og mild såpe.
- Test alle lamper og lysanordninger. Hvis kompaktlasteren er utstyrt med settet for veitrafikklys, sjekk innrettingen av frontlysene. Sjekk og rengjør alle reflekterende deler.
- Sjekk gripeoverflate på gulvet til kompaktlasteren og på adgangstrinnene. Rengjør overflatene og skift ut gripeoverflater ved behov.
- Sjekk at bomservicestøtten og rammelåsen oppbevares på sine plasser og at de har de nødvendige låsedelene.
- Sjekk funksjonen til ryggesummeren hvis installert på kompaktlasteren.

***Kontroller og test alle kontrollspakene, bryterne og utstyret på kompaktlasteren.***

Utfør disse kontrollene i tillegg til disse sjekkene som er angitt andre steder i denne håndboken.

- Sjekk at lasterspaken går tilbake til midtposisjonen når den slippes opp. Sjekk at spaken føles fast og at det ikke finnes slark i mekanismen.
- Sjekk at kontrollspaken for arbeidshydraulikken går tilbake til midtposisjonen når den slippes opp. Sjekk at låseplaten er justert riktig.
- Sjekk at kontrollspaken for teleskoparmen går tilbake til midtposisjonen når den slippes opp.

***Sjekk valgfritt utstyr.***

Kontroller funksjon og tilstand til valgfritt utstyr som er installeres på kompaktlasteren:

- funksjonaliteten til Opticontrol
- funksjonaliteten til sperreventilen for hjuldrift
- funksjonaliteten til bomflyten
- ryggesummer
- veitrafikklys

***Hvis kompaktlasteren er utstyrt med et førerhus:***

- Kontroller tilstanden til frontruten. Sprukket eller slitt frontrute må erstattes.



- Kontroller åpningen av sidevinduet og døren. Test stiften til sidevinduluken slik at vinduet kan åpnes fullstendig.
- Sjekk nødhammeren til vinduet og dens etiketter. Påse at en hammer er tilgjengelig og kan brukes i nødssituasjoner.
- Sjekk at døren og vinduene lukkes skikkelig og at pakningene er i god stand.
- Sjekk funksjonen til ventilasjonsviften. Viften må fungere.
- Sjekk at de innvendige panelene ikke er skadet og at de er tett installert. Løse eller skadde paneler kan føre til kontakt med skarpe kanter og kan i noen tilfeller forårsake problemer med å betjene kontrollene til kompaktlasteren.

## **20. Utfør service på låsen til hydrauliske redskap (ekstra)**

Sjekk korrekt låsing av redskap daglig før kompaktlasteren og redskapene tas i bruk. Begge låsestifter må enkelt senkes helt ned, gjennom brakethullene til et redskap.

Hvis låsestiftene ikke senkes helt ned, stans bruk av kompaktlasteren og utfør service på hurtigkoblingsplaten.

Fjern dekselpanelene foran på hurtigkoblingsplaten. Rengjør hullene rundt låsestiftene og hydraulikksylindere og koblingen. Bruk tørt smøremiddel slik som PTFE.

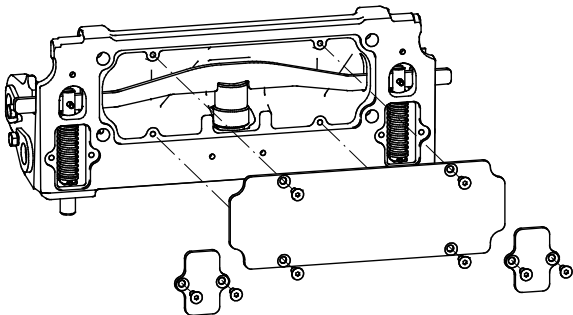

## **21. Kontroller rammeledd**

### ***Sjekk etter overdrevent slark og påse korrekt smøring***

Sjekk rammeleddet etter de første 50 driftstimene, og deretter minst i intervall på 400 driftstimer eller årlig. Hvis det er slark i leddet, må det utføres service på leddet for å forhindre alvorlig skade i leddet.

Hvis det er slark i leddet og det ikke repareres til rett tid, vil det raskt bli mer slark, og medføre alvorlig skade på front- og bakrammen. Slitasje kan reduseres med korrekt smøring og ved å fjerne slark hvis disse utbedringen foretas på tidlig tidspunkt. Kontakt Avant-service hvis det er slark i rammeleddet.

Slitasje i rammeleddet er vanligvis forårsakes av manglende smøring. Hold kompaktlasteren ren og sikre tilstrekkelig smøring av rammeleddet.

### ***Sjekk at boltene er stramme.***

Rammeleddet er festet til bakrammen med en rekke M12-unbrakobolter. Sjekk stramheten til boltene etter de første 50 driftstimene, og deretter i intervall på 400 timer eller årlig.

Boltene til rammeleddet må strammes til 136 Nm.

## **22. Skift luftfilteret i førerhuset**

Hvis kompaktlasteren er utstyrt med et lukket førerhus, skift førerhusluftfilteret minst én gang i året. Hvis du ofte bruker kompaktlasteren under støvete forhold, skift filteret oftere. For eksempel hvis du bruker kompaktlasteren for sesongmessig rengjøring av gaten med en børste, sjekk filteret før og bytt filteret etter det sesongmessige arbeidet er fullført.

Sjekk at luftfilteret er godt festet og lager god tetning med huset. Hvis det er tegn på at støv trenger inn i kanalene etter filteret, må luftkanalene rengjøres, og et nytt filter må installeres. Pass på at tetningen har god kontakt med huset.

### **Tilbakestill servicepåminnelsen**

Tilbakestill servicepåminnelsen på multifunksjonsdisplayet. Pass på at alt periodisk vedlikehold og alle serviceoppgaver er fullført før tilbakestilling.

## **Filtre – liste over filtre**

For enkelt å kunne motta vanlige servicedeler, kan du bestille følgende servicepakker fra forhandleren. For å bestille deler ta kontakt med din Avant-forhandler eller et autorisert serviceverksted.

### ***Avant 635i/640i 2023-***

<b>Filtersett</b>	<b>A459095</b>
Motorluftfilter	66060
Drivstoffilter	A461304
Drivstoffilter, prefilter	64657
Motoroljefilter	A461305
Trykkfilter for hydraulikkolje	64807
Hydraulikkfilter	65227

### ***Ekstra filtre***

Friskluftfilterpatron, førerhus GT	A422597
Friskluftfilterpatron, aktivert karbon, førerhus GT (ekstrautstyr)	A427805
Luftfilter, indre skjermelement (skift ut bare ved behov)	66061

## Elektrisk system og sikringer

### Sikringer

Plassering av sikringsboksene er vist i dette kapittelet. I tilfelle elektrisk støt må du alltid kontrollere sikringene først. Hvis en sikring ryker igjen etter utskifting, se etter årsaken før du skifter sikringen igjen. De elektriske kablene eller andre elektriske deler kan være skadet og utgjøre en fare for brann. Elektriske kabler kan være skadet. Kontakt Avants serviceavdeling om nødvendig.

Hvis noen av sikringene eller releene må skiftes ut, pass på å alltid bruke korrekt type reservedeler. Alltid bruk sikringer og releer av korrekt klasse. Feil type sikringer eller releer kan medføre brannfare eller skade på kabling eller andre elektriske komponenter.

### Sikringsboks for alternativer og kontroller

En lett tilgjengelig sikringsboks finner du under frontpanelet ved siden av bommen.



### 12 V sikringsboks I

1	15A	ECU (P)	ECU Parkeringsbrems (deaktiver)
2	7,5A	Dashbord	Dashbord Valgbryter for kjørehastighetsområde (Avant 640i)
3	15A	12V	12 V-stikkontakt
4	3A	OBD 50V	ECU-diagnostikk ECU-startkontroll
5	25A	Hydraulikkolje	Sikring for kjøleviften for hydraulikkolje
6	10A	Mykkjøring	Mykkjøring

### 12 V sikringsboks 2

1	20A	Lys	Lys Veitrafikklys
2	15A	Joystick	Joystick
3	20A	Setevarmer	Setevarmer Roterende varsellys
4	30A	Opticontrol	Opticontrol
5	20A	Ekstra arbeidslys	Ekstra arbeidslys
6	10A	Vindusvasker og vindusvisker	Vindusvasker og vindusvisker

### Hovedsikring

Hovedsikringen er plassert bak på kompaktlasteren, på høyre side av motoren. For å få full tilgang til hovedsikringen fjern høyre panel på kompaktlasteren og dekslet til hovedsikringen.

Hvis sikringen er røket, forsøk ikke å reparere kompaktlasteren for å forhindre fare for brann og begrense videre skade på kompaktlasteren. Ta batteriet helt ut av kompaktlasteren. Kontakt deretter autorisert Avant-serviceverksted for grundig inspeksjon av kompaktlasters elektriske systemer.



**Sikringer i førerhus GT**

Det er en ekstra sikringsboks i førerhus GT, nær sikkerhetsbeltespennen.

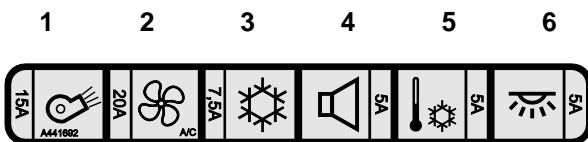

1. Varmeapparatvifte
2. Kondensatorvifte
3. Kompressor
4. Radio
5. Termostat for klimaanlegg
6. Innendørs belysning

**Defekt hydraulikkoljekjøler**

Den røde indikatoren på dashbordet angir defekt hydraulikkoljekjøler. Hvis indikatoren lyser, kontroller 25 A-sikringen til oljekjøleviften. Kontroller at kjøleviften er ren, kan rotere fritt og ikke er blokkert. Kontakt Avants serviceavdeling om nødvendig.

**Kjøretøyets strømfordelingsenhet**

Strømfordelingsenheten (PDU) er plassert på høyre side av motorrommet.

PDU-en styrer mange av kompaktlasterens elektriske funksjoner. Det finnes ekstra sikringer og releer i PDU-en, men sjekk alltid de andre sikringene på kompaktlasteren først før du åpner PDU-dekslet.

**VIKTIG**

Koble alltid fra batteriet før PDU-huset åpnes. Tørk også støv og fuktighet av dekslet og omgivelsene før det åpnes. Påse at tetningen er ren og passer perfekt når dekslet lukkes.

### Testing av PDU:

I tilfelle problemer relatert til kompaktlastersens elektriske funksjoner kan du teste strømforsyningen til PDU:

1. Slå av kompaktlastersens motor.
2. Hold tenningsnøkkelen i AV-posisjon.
3. Hold batteristrømbryteren i PÅ-posisjon.
4. Trykk testknappen (2). LED11 (1) lyser grønt når hovedsikringen er intakt og PDU-en forsynes med strøm.

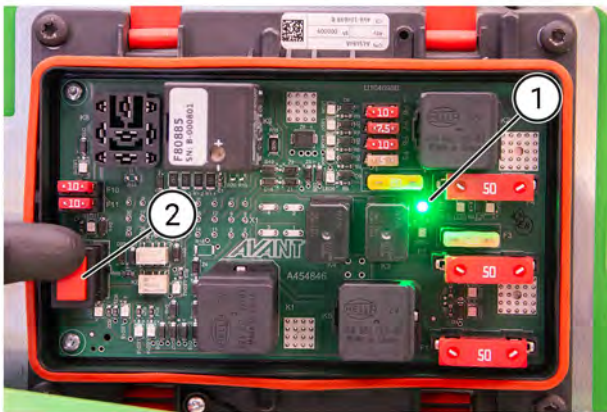

### VIKTIG

Batteriet har kanskje ikke nok lade nivå for å starte kompaktlasteren selv om PDU-en forsynes med 12 V DC-strøm.

### Testing av sikringer

I tilfelle problemer med de elektriske systemene og dersom sikringene i sikringsboksene på kompaktlasteren er intakte, kan du teste sikringene i PDU-en:

1. Slå av kompaktlastersens motor.
2. Hold tenningsnøkkelen i AV-posisjon.
3. Hold batteristrømbryteren i PÅ-posisjon.
4. Trykk testknappen. Det røde lyset (3) tennes bare for ødelagte eller fjernede (4) sikringer.

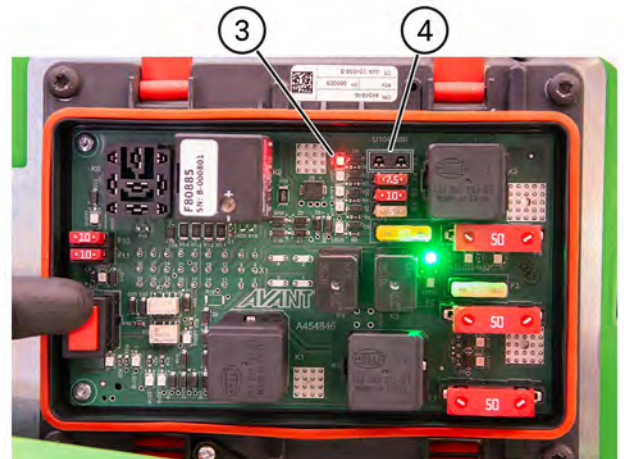

**ADVARSEL**

**Farlig høyspenning.** Sett hovedbryteren i AV-posisjon hvis det er nødvendig å rengjøre eller sjekke ECU-en eller tilhørende ledningsbunt eller kontakter.

## Starthjelp og startstrøm

Motoren kan startes med startstrøm ved behov, ved bruk av egnede startkabler hvor ledningen har stort tverrsnitt. Eventuelt kan en separat startbooster med innebygget batteri brukes, se i bruksanvisningen for korrekt bruk.

### **Starthjelp og startstrøm**

Motoren kan startes med startstrøm om nødvendig ved å bruke egnede startkabler (sterke nok).

1. Koble først til en ende av den positive kabelen til den positive (+) klemmen på det døde batteriet.
2. Koble den andre enden av den positive startkabelen til den positive klemmen (+) på det ladede batteriet.
3. Koble til en ende av den negative startkabelen til den negative (-) klemmen på det ladde batteriet.
4. Koble den andre enden til den negative startkabelen til en fast, ikke-lakkert metalldel til motoren til den døde kompaktlasteren, så langt fra det døde batteriet som mulig.



**ADVARSEL**

**Fare for søl med batterisyre og andre personskader – Bruk starthjelpprosedyre bare når andre startmetoder ikke er tilgjengelige.** Et batteri kan eksplodere og søle batterisyre under starthjelpprosedyren, spesielt hvis det er skadet, slitt ut eller fryst. Starthjelp må bare brukes når andre metoder ikke er tilgjengelige. Skift ut et slitt batteri, ikke bruk starthjelp gjentatte ganger. Lad batteriet med en ekstern lader når det er mulig.



**ADVARSEL**

**Fare for ukontrollert bevegelse og kontakt med bevegelige eller varme deler, gnister og brann samt motorskade – Aldri overstyr batteri eller tilkoblingskabler direkte til startmotor.** Det er fare for alvorlige personskader forårsaket av bevegelige deler på motoren, og forflytning av kompaktlasteren. I tillegg kan motoren eller de elektriske komponentene eller kontrollenheten skades. Følg alltid anbefalt starthjelpprosedyre, eller bruk et separat ekstra startbatteri hvis kompaktlasteren ikke kan startes med sitt eget batteri.



**FORSIKTIG**

Les bruksanvisningen for maskinen som skal gi strøm, for å forsikre deg om at maskinen kan benyttes som strømkilde. Maskinen kan bli skadet når den gir strøm til starthjelp.

**VIKTIG**

Les alltid bruksanvisningen til kjøretøyet som gir eller mottar ekstra strøm. Produsenten av det andre kjøretøyet kan ha forbudt bruk av startkabler for å gi eller motta ekstra strøm, og det kan være spesielle forhold knyttet til tilkobling av startkabler. Ikke alle kjøretøy er designet for å gi eller motta strøm til starthjelp. Kjøretøyet kan påføres alvorlige skader ved å gi eller motta startstrøm. Avant tar ikke ansvar for skader forårsaket ved å gi eller motta ekstra strøm.

**FORSIKTIG**

Fare for elektrisk støt, gnister, brann og brannskader – **Bruk alltid høykvalitets startkabler som har gode klemmer og isolasjon. Påse at tverrsnittet til ledningen er stort nok for dieselmotorer.** Følg alltid anbefalt til- og frakoblingsprosedyre. Sjekk også håndboken til det andre kjøretøyet som gir eller mottar strøm for eventuelle tilleggsinstrukser. Kontakt et servicepunkt hvis du er usikker på hvordan kablene tilkobles korrekt.

Kabler som er skadet, ikke korrekt festet, eller kabler som har ledning med lite tverrsnitt, kan bli svært varme eller til og med ta fyr. Se de medfølgende instruksene til produsenten av startkablene. Strømmen gjennom kablene er høy ved start av dieselmotoren til kompaktlasteren.

### **Avhending ved slutten av levetiden**

Når kompaktlasteren har nådd slutten av levetiden, resirkuler og avhend kompaktlasteren på korrekt måte. Tøm og samle opp alle væsker, og håndter dem i henhold til gjeldende lokale regelverk. Demonter kompaktlasteren og skill de forskjellige materialene, slik som plast, stål og gummi, og resirkuler hvert materiale. La aldri væskene eller materialer ligge i miljøet.





# Feilsøking

Nedenfor finner du typiske årsaker til vanlige problemer. Flere motorrelaterte årsaker finner du i bruksanvisningen for motoren. Hvis du har et problem med maskinens drift, må du først sjekke feilsøkingslistene. Hvis problemet ikke løses, må du ta kontakt med nærmeste servicested eller forhandler.

Problem	Mulig årsak	Utbedring	
Motoren kinner ikke	Deteksjon av førerens tilstedeværelse	Føreren må sitte i fører-setet før motoren kan startes. PTO-bryteren må være i posisjon AV.	
	Kjørepedal er trykket.	Slipp opp kjørepedal. Motoren starter ikke hvis kjørepedalen er trykket på. Tilstanden til pedalbrytere kan bekreftes fra multifunksjonsdisplayet.	
	Hovedbryter av	Slå på hovedbryteren.	
	Batteriet utladet, batterispenning for lav	Sjekk og lad batteriet. Batterispenning kan ses fra multifunksjonsdisplayet.	
	Ødelagt sikring		Kontroller sikringer. Hvis sikringen ryker igjen, må du finne ut årsaken. Kontakt serviceavdelingen. Sikring F11 i PDU-en er for starterspolen.
			Kontroller også hovedsikringen som er installert i batterikablene.
	Batterikablene har dårlig kontakt	Sjekk batterikablene og postene. Rengjør og etterstram ved behov.	
Motorrelatert problem	Sjekk motorens ECU-feilkoder på infosidene i multifunksjonsdisplayet.		
Motoren kinner, men starter ikke, eller den starter og stopper igjen med en gang	Tenningsnøkkel spretter tilbake	Kontroller at tenningsnøkkelen ikke går rett i AV-posisjon.	
	Kontrollspaken for arbeidshydraulikken står i låseposisjon.	Sett spaken i midtre (nøytral) posisjon.	
	Lavt drivstoffnivå, tomt for drivstoff eller feil type drivstoff	Motoren får ikke drivstoff, blokkert drivstoffilter eller drivstoffledning	Fyll tanken med riktig type drivstoff. Tapp vann fra drivstoffilteret. Prim drivstoffsystemet, se side 115.
			Tapp vann fra drivstoffilteret. Prim drivstoffsystemet, se side 115.
			Kontroller at drivstoffledningene og drivstoffilteret er rene og ikke har frosset. Skift ut drivstoffilteret, rengjør drivstoffledningene. Ved bruk av drivstoff som ikke er laget for lave temperaturer, og temperaturen har falt under designtemperaturen til drivstoffet, må drivstoffiltre byttes. Drivstoff med for lav temperatur danner parafinrester i filterene og drivstofflinjene som blokkerer strømmen av drivstoff.
			Tøm og rengjør drivstofftanken. Påse at utløpet fra drivstofftanken ikke er blokkert.
	Lav utetemperatur		Bruk riktig type motor- og hydraulikkolje. Oljer designet for bruk ved lav temperatur gjør kaldstart betydelig enklere. Se anbefalinger i denne bruksanvisningen.
	Defekte glødeplugger		Kontroller sikringer og relé
Batteriet er tomt eller skadet		Start med startkabler (se side 142), lad deretter batteriet eller skift det ut hvis det er skadet.	

Problem	Mulig årsak	Utbedring
Motor overopphetes	Tilstoppet radiator	Rengjør radiatoren og viften fra motorsiden.
	Smuss rundt motoren	Rengjør motoren og omgivelsene forsiktig.
	Lavt kjølemiddelnivå	Fyll på kjølemiddel.
	Lekkasje i kjølesystemet	Kontroller kjølemiddeltrykkbeholderlokk for tetthet. Kontroll kjølesystemet og alle slanger og forbindelser.
Tilkoblet redskap fungerer ikke når kontrollspaken for arbeidshydraulikken betjenes.	Slangene fra redskapet er ikke tilkoblet eller multikoblingen er ikke skikkelig i lås	Kontroller at multikoblingen er skikkelig tilkoblet.
	Feil eller skadde hydraulikkoblinger (struper eller stopper oljestrømmen)	Skift hurtigkoblingen i multikoblingen.
	Feil i redskapet	Prøv med et annet redskap om mulig.
	Feil driftsmodus	Se Opticontrol®-moduser på side 64.
Redskapets slanger vil ikke gå inn i de ekstra hurtigkoblingene foran eller bak på kompaktlasteren.	Det står mottrykk i arbeidshydraulikkretsen	Betjen kontrollspaken for arbeidshydraulikken i begge retninger gjentatte ganger for å avlaste trykket. Trykk må kanskje slippes ut fra redskapet.
Hydraulikksystemet blir for varmt	Lavt hydraulikkoljenivå	Kontroller og etterfyll, se side 122.
	Tilstoppet oljekjøleenhet	Rengjør kjøleenhet og vifte.
	Viftefeil	Kontroller og rengjør, reparer om nødvendig.
	Begrenset hydraulikkoljestrøm	Kontroller at arbeidshydraulikkventilen er helt åpnet når du bruker redskaper med høy gjennomstrømning. Juster låseplaten for spaken om nødvendig.
	Hydraulikksystemet er overbelastet	Bruk redskap ved et lavere motorturtall, bruk det med 1-pumpeinnstilling, kontroller redskapet for feil.
Kompaktlasteren beveger seg ikke selv etter at parkeringsbremsen er tatt av.	PTO-bryteren er i posisjon PÅ	Returner PTO-bryteren til posisjon AV for å aktivere kjørepedalene
	Sikkerhetsbeltet er løst	Hvis kompaktlasteren er utstyrt med obligatorisk overvåking av sikkerhetsbeltet, må sikkerhetsbeltet festes. Løsne sikkerhetsbeltet, og fest det igjen.
	Dårlig kontakt i kablingen til parkeringsbremsbryteren, røket sikring eller defekt bryter	Kontroller kabler, sikring og bryter, reparer om nødvendig. Kontakt serviceavdelingen.
	Lavt hydraulikkoljedetrykk.	Kontakt serviceavdelingen for trykkkontroll.
	Lavt hydraulikkoljenivået	Sjekk hydraulikkoljenivået, og fyll på olje om nødvendig.
	Defekt magnetventil.	Kontroller og skift ut om mulig. Kontakt serviceavdelingen.



# Vedlikeholdslogg

1. Kunde \_\_\_\_\_
2. Lastermodell \_\_\_\_\_ Serienummer \_\_\_\_\_
3. Leveringsdato \_\_\_\_\_

Servicedato dd / mm / åååå	Drifts- timer	Merknader	Service utført av: Stempel/signatur
___/___/____	____/ 50 h		
___/___/____	____/ 450 h		
___/___/____	____/ 850 h		
___/___/____	____/ 1250 h		
___/___/____	____/ 1650 h		
___/___/____	____/ 2050 h		
___/___/____	____/ 2450 h		
___/___/____	____/ 2850 h		
___/___/____	____/ 3250 h		
___/___/____	____/ 3650 h		
___/___/____	____/ 4050 h		







## Innhold

### A

- Advarsler og symboler på displayet • 56
- Alternativer for lastsikring • 104
- Anbefalt bruk av kompaktlasteren • 82
- Arbeid i nærheten av strømledninger • 19
- Arbeid med redskaper • 93
- Arbeidslys • 73
- Avants garanti • 7
- Avhending ved slutten av levetiden • 143

### B

- Ballastdekk • 13, 16, 41
- Batteristrømbryter • 21
- Beskrivelse av lasteren • 22
- Bindepunkter • 102
- Bomflyt • 65
- Branntiltak • 21
- Bruk bare rent drivstoff • 115
- Bruk på ujevne flater, hellinger og i nærheten av grøfter • 15
- Bruk under kalde forhold • 87
- Brukerkvalifikasjoner • 6
- Bruksanvisning • 79
- Bruksområde • 5
- Brytere og indikatorlys • 51, 53

### D

- Daglig inspeksjon og periodisk serviceplan • 111
- Daglig vedlikehold og inspeksjoner • 80, 81, 82, 112
- Daglige og rutinemessige vedlikeholdsprosedyrer • 115
- Dashbord • 53
- Definisjoner • 44
- Dekk • 39
- Denne håndboken skal oppbevares sammen med kompaktlasteren • 6
- Det elektriske systemet og håndtering av batteriet • 20, 126, 127
- Diagnostikkport • 51, 64

### E

- Ekstra arbeidshydraulikkuttak, foran og bak (ekstraustyr) • 70
- Ekstra arbeidslampesett (ekstraustyr) • 52, 73
- Ekstra uttak for arbeidshydraulikk • 62, 99
- Elektrisk 12 V-uttak • 51, 64
- Elektrisk system og sikringer • 21, 139

### F

- Farlige områder rundt kompaktlasteren • 11
- Feilsøking • 82, 145
- Filtre – liste over filtre • 138
- Fjæret sete • 71
- Fjæret sete (førerhus GT) • 72
- FOPS (Falling objects protection structure - beskyttelse mot fallende gjenstander) • 18
- For å starte motoren • 81
- Forord • 3
- Frontlykt, roterende varsellys, retningslys og reflektorsett (ekstraustyr) • 73
- Fyll på drivstoff • 115
- Før start • 80
- Førerhus (ekstraustyr) • 75

### G

- Generell informasjon • 35, 36
- Generelle sikkerhetsanvisninger • 8

### H

- Hoveddelene på lasteren • 24
- Hvis du setter på eller fjerner motvekter • 129
- Hydraulikkoljetype • 130
- Hydraulisk redskapskobling • 52, 96
- Høyde og bredde • 35
- Håndgass • 51, 60, 81
- Håndtering av tunge laster • 13, 90

### I

- I tilfelle lasteren velter • 91
- Informasjon om utslippskontroll • 37

### Innledning • 3

Innstilling av 1 og 2 pumper • 53, 63

Inspeksjoner etter at kompaktlasteren er startet • 128

Installere servicestøtte og rammelås • 110

### J

Joystick – åtte funksjoner (ekstraustyr) • 61

Joystickkonsoll for el. funksjoner for bakmonterte redskaper (ekstraustyr) • 64, 146

Juster og skift ut teleskoparmens glideplater. • 120, 135

### K

Kalibrer lastindikator • 45, 129

Kjørehastighet og trekraft • 36, 40

Kjørekontroller • 84

Kjørepedaler • 51, 84

Kjøretøyets strømfordelingsenhet • 140

Kobling av redskaper • 95

Koblingsadaptere • 100

Koblingsplate for redskap bak • 70

Kontroll av lastearmen, arbeidshydraulikk og andre funksjoner • 59, 81

Kontroller at bolter, muttere og beslag er stramme • 120

Kontroller rammeledd • 137

Kontroller veltebøylen, setet, sikkerhetsbeltet, lampene og annet sikkerhetsrelatert utstyr • 136

Kontrollspak arbeidshydraulikk (hydraulisk drevne redskaper) • 59, 70, 98

Kontrollspak for ekstra hydraulikkuttak (ekstraustyr) • 62

Kontrollspak for lastearmen og skuffen • 51, 59

Kontrollspak for teleskoparm • 60

Krav til drivstoff • 37, 38, 80, 115

Krav til motorolje • 33, 37, 124



Krav til redskaper • 93

Kvelningsfare – sikre lufting • 12

## L

La lasteren varmes opp • 87

Lagring, transport, surrepunkter og løfting • 9, 102

Lastdemper (ekstrautstyr) • 52, 66

Lastdiagrammer • 45

Lastdiagrammer for andre redskaper • 45

Lasterens kontroller og ekstra • 50

Lastindikator • 45

Legge til eller fjerne motveker • 67, 68

Luftfjæret sete (ekstrautstyr for førerhus GT) • 72

Lys • 73

Lyskontrollbryter (sett for veitrafikklys) • 51, 73

Løfte kompaktlasteren • 106

Løftekapasitet • 16, 43, 48, 54, 60

## M

Materialhåndtering • 43, 45, 60, 90

Melding • 149, 150

Modifikasjoner • 18

Motorens spesifikasjoner • 37

Motorrelatert ettersyn og rutinemessig vedlikehold • 124

Motorrom og oppbevaringsrom på kompaktlasteren • 109

Motveker • 13, 16, 67

Multifunksjonsdisplay • 51, 53, 54

Mål • 35

Mål og juster ladetrykket til pumpen med variabelt slagvolum • 134

Mål og juster strømstyringsventilen • 134

Mål trykk i hydraulikkretsene • 133

## N

Nominell driftskapasitet • 34, 36, 46

## O

Oljestrøm for arbeidshydraulikken • 36, 41, 60, 64, 94, 98

Oppbevaring • 105

Opticontrol® • 52, 62

OptiDrive® • 85

Oversikt over kontroller • 51

## P

Panelbrytere • 51, 53, 85, 96

Parallellføring (ekstrautstyr) • 65

Parkeringsbremsbryter • 52, 61

Pass på at alle relevante håndbøker og instruksjoner er tilgjengelig • 4

Periodisk service • 130

Personlig sikkerhet og verneutstyr • 17

PTO-bryter • 64

Påfør smørefett i smørepunktene • 118

## R

Rengjør drivstoffkrets • 132

Rengjør drivstofftanken • 132

Rengjør eller skift ut luftfilter for hydraulikkoljetank • 131

Rengjør kompaktlasteren • 116

Roterende varsellys (ekstrautstyr) • 52, 74

Ryggealarm (ekstrautstyr) • 70

## S

Service og vedlikehold • 9, 107

Sete – justering av setet og sikkerhetsbeltet • 71

Setejusteringer • 71

Setevarmer • 53, 54, 71

Sett med avstandsringer • 40

Sikkerhet for førerhuset • 76

Sikkerhet først • 8

Sikkerhet under graving • 19

Sikkerhetsbelte • 11

Sikkerhetsinstruksjoner • 107

Sikkerhetsramme (ROPS) og sikkerhetsskjerm (FOPS) • 18

Sikringer • 21, 139

Sjekk batteri og strømkabler • 126, 132

Sjekk batteriet og kablene, installasjon, tilstand og ladekapasitet • 20, 132

Sjekk bommen, dreiepunktene og andre metallstrukturer visuelt • 116, 120

Sjekk den generelle tilstanden til kompaktlasteren. • 116

Sjekk hjulene • 121

Sjekk hydraulikkoljenivået • 122, 146

Sjekk hydraulikkslanger, beslag og andre hydrauliske komponenter • 133

Sjekk kjølemiddelnivået i motoren • 31, 125

Sjekk luftfilteret i førerhuset • 123

Sjekk montering og drift av drivmotorer • 121, 135

Sjekk motorens luftfilterelement • 126, 130

Sjekk motoroljenivået • 124

Sjekk redskapet og hurtigkoblingsplaten • 122

Sjekk strømkabler, releer og andre elektriske komponenter • 132

Sjekk vannutskiller • 56, 125

Skift drivstoffilter • 131

Skift hydraulikkoljefiltrene • 131

Skift hydraulikkoljen • 130

Skift luftfilteret i førerhuset • 138

Skift motorens luftfilter • 130

Skift motorens oljefilter • 130

Skift motorolje • 130

Skilt og klistremerker • 25

Slik beregner du faktisk løftekapasitet • 49

Slik bruker du arbeidshydraulikken • 98

Slik stanser du motoren (sikker fremgangsmåte for stans) • 83, 90

Slik starter du kompaktlasteren • 80

Slippe ut resttrykk fra hydraulikksystemet • 83, 99

Snøkjettinger • 40

Speil • 74

Starthjelp og startstrøm • 20, 142, 145

Styre kompaktlasteren • 89

## T

Tauing (henting av maskinen) •  
106

Tekniske spesifikasjoner • 35

Tenningsnøkkel • 51, 81

Test bevegelsene til bommen •  
128

Test kjørekontroll og ratt • 128

Test og sjekk motor for  
vibrasjoner, støy og generell  
ytelse • 136

Test parkeringsbremsen • 128

Tilbakestill servicepåminnelsen  
• 138

Tilgjengelige alternativer • 6

Tilhengerkobling (ekstrautstyr)  
• 69

Tilkobling av redskapets  
hydraulikkslanger • 97

Tiplast - lastdiagram • 48

Transport på tilhenger • 103

Transportdeksel • 103

Trygg stopprosedyre • 83

## U

Utfør service på låsen til  
hydrauliske redskap (ekstra)  
• 137

## V

Valgbryter for  
kjørehastighetsområde • 52,  
56, 85

Varm eksosgass • 13

Vedlikeholdslogg • 111, 148

Ventilasjon og oppvarming •  
52, 77

Vindusvasker og vindusvisker •  
51, 76, 112

Vindusvasker og vindusvisker  
(førerhus L) • 52, 76

## X

X-lås (krysslås) og antiskli • 53,  
86



635i/640i

EN

NO

**EC DECLARATION OF CONFORMITY**

**Manufacturer:**

Avant Tecno Oy  
Ylötie 1, 33470 Ylöjärvi, Finland

**Technical Construction File Location:**

Same as Manufacturer

**We hereby declare that the machine detailed in this document conforms to the following EC Directives**

**2006/42/EC (Machinery)**

Conformity Assessment Procedure  
Self-certification

**2014/30/EC (EMC)**

Conformity Assessment Procedure  
Self-certification

**2000/14/EC (Noise Emission)**

Conformity Assessment Procedure  
Type-test  
Eurofins Expert Services Oy  
PL 47, 02151 Espoo, Finland

**Sound Power Level**

Guaranteed                    **100 dB(A)**  
Measured                      **100 dB(A)**

Jani Käkelä  
Administrerende direktør  
6.5.2022 Ylöjärvi, Finland

Original language

**EU-SAMSVARSERKLÆRING**

**Produsent:**

Avant Tecno Oy  
Ylötie 1, 33470 Ylöjärvi, Finland

**Oppbevarelse av tekniske konstruksjonstegninger:**

Samme som produsenten

**Vi forsikrer hermed at maskinen spesifisert nedenfor oppfyller følgende EU-direktiver**

**2006/42/EF (maskindirektivet)**

Samsvarvurderingsprosedyre  
Egen godkjenning

**2014/30/EC (EMC)**

Samsvarvurderingsprosedyre  
Egen godkjenning

**2000/14/EF (støyutslipp)**

Samsvarvurderingsprosedyre  
Type-test  
Eurofins Expert Services Oy  
PL 47, 02151 Espoo, Finland

**Lydtrykknivå**

Garantert                      **100 dB(A)**  
Målt                            **100 dB(A)**

Jani Käkelä  
Administrerende direktør  
6.5.2022 Ylöjärvi, Finland

Oversettelse av originalspråk  
Translation of original language



# **AVANT**<sup>®</sup>

**Avant Tecno Oy**

**Ylötie 1**

**FIN-33470 YLÖJÄRVI, FINLAND**

**Tel. +358 3 347 8800**

**e-mail: [sales@avanttecno.com](mailto:sales@avanttecno.com)**

AVANT har en filosofi basert på kontinuerlig utvikling, og forbeholder retten til endre spesifikasjoner uten varsel.

© 2023 Avant Tecno Oy. Med enerett.

**[www.avanttecno.com](http://www.avanttecno.com)**